

Katalog 2024

Komponenter till Precitecbaserade lasermaskiner

© LASER MACHINING INC. LMI AB 2024



2024

INNEHÅLLSFÖRTECKNING

LINSER

Originallinsor Zinkselenid (ZnSe) från II-VI (Two Six).....	5
---	---

DYSHÅLLARE/NOZZLE HOLDER (NOZZLE BODY) & KERAMIKDELAR

Dyshållare/nozzle holder/nozzle holder passande Precitec mfl. (Planlaser, 2D).....	5
Dyshållare/nozzle holder passande Precitec mfl. (Planlaser, 2D) Längd 29mm.....	5
Dyshållare/nozzle holder passande Precitec mfl. (Planlaser, 2D) Längd 19mm.....	5
Keramikdel, Original dyshållare till skärhuvud KT M1.5" KN.....	5
Dyshållare/nozzle holder passande Trumpf mfl. (TLC) Längd 30mm.....	6
Dyshållare/nozzle holder i aluminium för Precitec 5" DXN/MG.....	6
Dyshållare/nozzle holder passande Precitec, Precitec KT M1.5" S F2.5.....	6
Dyshållare/nozzle Precitec Original KT B2".....	6
Dyshållare/nozzle holder passande Precitec, Precitec KT B2".....	6
Dyshållare/nozzle holder passande Precitec, Precitec KT B2" Kon.....	6
Sensorkabel ZWW 600 / BNC för Precitec och Messer.....	6

DYSOR (NOZZLES)

Standard Koppardysor.....	6
Standard Koppardysor.....	7
Dubbla Koppardysor Precitec DE HP1.5" 1.0 CON.....	7
Standard Koppardysor.....	7
Dubbeldysor.....	7
Standard Koppardysor DE HP1.5".....	8
Härdfömkromade dysor DE HP1.5".....	8
Dysor HD.....	8
Dysor.....	8
Långa koppardysor.....	8

ADIGE BLM DYSOR

Adige BLM dysor.....	9
Adige BLM TCL dysor.....	9
Adige BLM KNL dysor.....	9
Adige BLM KNL Dubbeldysor.....	9
BLM-SCB Adige koppardysor, passande dyshållare 3503224, KT B2" - M12.....	10
Adige BLM SCB dysor.....	10
Adige BLM SCB Special CP (krompläterade) dysor.....	10
Adige BLM SCB CP (krompläterade) on Tip dysor.....	10
Adige BLM D3F Dubbeldysor. LT Fiber Pro-Cutter.....	11
Adige BLM D3F Dubbeldysor CP (krompläterade). LT Fiber Pro-Cutter.....	11
Adige BLM D3F Dubbeldysor CP (krompläterade) on Tip.....	11
Adige BLM ACB Dubbeldysor CP (krompläterade).....	11
Adige BLM NCB Special CP (krompläterade).....	12
Adige BLM NCB/QCB Dubbeldysor Special CP (krompläterade).....	12
Adige BLM SS Dubbeldysor.....	12
Adige BLM SS CP (krompläterad spets/Tip) Dubbeldysor.....	12
Långa Precitec koppardysor. Passar Adige Sala, Messer mfl. maskiner.....	12
Precitec koppardysor, elektrod.....	13
Härdfömkromade dysor.....	13
Härdfömkromade dysor.....	13
Härdfömkromade dubbla dysor.....	13
Härdfömkromade dysor.....	14
Långa Härdfömkromade dysor.....	14
Dysor Precitec 5" KN/MG, förpackade i box om 10st.....	14

Dysor Precitec DE M 1.5" KN TAC, förpackade i box om 10st	14
Dysor Precitec 5" KN/MG Hårdförkromade, förpackade i box om 10st	15
Dysor Precitec DE M 5" KN TAC Hårdförkromade, förpackade i box om 10st	15
Dysor passande Precitec 5" DXN/MG	15
Dysor passande Precitec 5" DXN/MG	15
Dysor passande Precitec 5" DXN/MG	15
Dysor passande Precitec 5" DXN/MG	15
Dysor Precitec YK52	15
Dysor Precitec AK K52, AK H27, YH27 & YR30	16
Dysor Precitec 2,5" CM/MG & 2,5" HM/MG	16
Dysor Precitec 2,5" CM/MG & 2,5" HM/MG Hårdförkromade	16
Messer Nozzle Adapter Body.....	16
Dysor Messer	17
Dysor Messer	17
Dysor Mitsubishi.....	17
Krompläterade dysor Mitsubishi	17

SKYDDSGLAS FÖR FIBERLASER PRECITEC HP SSL OCH PRO CUTTER

Skyddsglas/ cover slides/ protective windows passande HP SSL	18
Skyddsglas/ cover slides/ protective windows passande Pro Cutter	18

RASTERSKYDD OCH RENGÖRING

E-WELD Shield System- Ytskydd för raster till laserskärningsmaskiner	18
Appliceringspistol E-WELD Shield System	18
FT 100 Ytrensning- sprayflaska 500 ml	19
Topol II, Polish till kopparspeglar, 80 ml	19
Tops luddfri för rengöring av optik	19
Tops luddfri för rengöring av optik	19
Linspapper	19
Bumullsroundeller, (cotton pads)	19
Rengöringsservetter	20
Rengöringskit för linser och speglar	20
Ny linsstress testare från II-VI	20
Mini-LSA Lins-stresstestare	20
Rengöringsväska för fiberlaseroptik	21
Aceton Gripen Kemiskt ren 150ml	21
Isopropanol 500 ml	21
IPA spray 500ml	21
Rengöringshållare i Teflon för linser, 2 dimensioner.....	21
Tryckluftspray för rengöring av linser etc	22

LINSER



Originallinser Zinkselenuid (ZnSe) från II-VI (Two Six)

*) FL = Fokallängd, ET = Kanttjocklek, Alla mått i mm om inte annat anges.
MP5 = Lågabsorberande beläggning för högeffektsmaskiner över 4 kW.
P/V = Plan-Konvex form.

BESKRIVNING	REK. EFFEKT	LMI ARTNR
FL 127 Ø 38,1 ET: 6,0	upp till 3,5 kW	13060
FL 190,5 Ø 38,1 ET 6,0	upp till 3,5 kW	13036
FL 127 Ø 38,1/ ET 7,36	upp till 3,5 kW	13030
FL 127 Ø 38,1/ ET 7,36 MP5	≥ 4 kW	13067
FL 190 Ø 38/ ET 7,36	upp till 3,5 kW	13069
FL 190,5 Ø 38,1 ET: 7,36 MP5	≥ 4 kW	13068
FL 127 Ø 38,1 ET: 9,0	upp till 3,5 kW	13057
FL 127 Ø 38,1 ET: 9,0 MP5	≥ 4 kW	13099
FL 190 Ø 38,1 ET: 9,0	upp till 3,5 kW	13058
FL 190 Ø 38,1 ET: 9,0 MP5	≥ 4 kW	13098
FL 127 Ø 50,8 ET: 9,6	upp till 3,5 kW	13043
FL 190,5 Ø 50,8 ET: 9,6	upp till 3,5 kW	13044
FL 190,5 Ø 50,8 ET: 9,6 MP5	≥ 4 kW	13045
FL 127 Ø 50,8 ET: 9,6 P/V	upp till 3,5 kW	13084
FL 190,5 Ø 50,8 ET: 9,6 P/V	upp till 3,5 kW	13085
FL190,5 Ø 50,8 ET: 9,6 P/V MP5 Monterad	≥ 4 kW	13150/M31

DYSHÅLLARE/NOZZLE HOLDER (NOZZLE BODY) & KERAMIKDELAR



Dyshållare/nozzle holder/nozzle holder passande Precitec mfl. (Planlaser, 2D)

BESKRIVNING	REFERENSNR	LMI ARTNR
Konisk keramikdel	-	111390

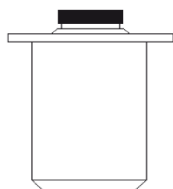

Dyshållare/nozzle holder passande Precitec mfl. (Planlaser, 2D) Längd 29mm

BESKRIVNING	REFERENSNR	LMI ARTNR
Dyshållare/nozzle holder 29mm Panlaser 2D	004.4312.040	111600

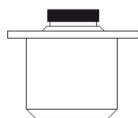

Dyshållare/nozzle holder passande Precitec mfl. (Planlaser, 2D) Längd 19mm

BESKRIVNING	REFERENSNR	LMI ARTNR
Dyshållare/nozzle holder 19mm Planlaser 2D	004.4312.032	111610

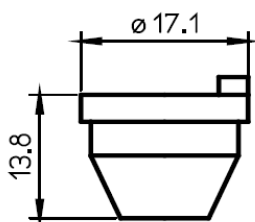

Keramikdel, Original dyshållare till skärhuvud KT M1.5" KN

Passar Adige BLM mfl.

Trumpf nr: 280408-092405, lmi artnr: 280408-092405

PRODUKTKATALOG RESERVDLAR TILL PRECITECBASERADE LASERMASKINER

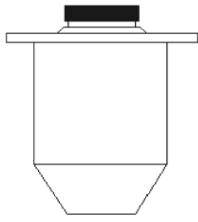

Dyshållare/nozzle holder passande Trumpf mfl. (TLC) Längd 30mm

BESKRIVNING	REFERENSNR	LMI ARTNR
Dyshållare/nozzle holder TLC 30mm	004.4312.041	111620

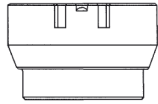

Dyshållare/nozzle holder i aluminium för Precitec 5" DXN/MG

BESKRIVNING	REFERENSNR	LMI ARTNR
Dyshållare/nozzle holder	281146	281146

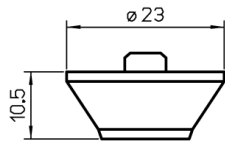

Dyshållare/nozzle holder passande Precitec, Precitec KT M1.5" S F2.5

BESKRIVNING	REFERENSNR	LMI ARTNR
Dyshållare Precitec KT M1.5" S F2.5	P0492-430-00003	492-X.43

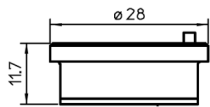

Dyshållare/nozzle Precitec Original KT B2"

BESKRIVNING	REFERENSNR	LMI ARTNR
Dyshållare Precitec KT B2	P0571-260-00001	571-260-00001

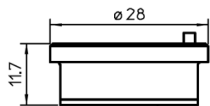

Dyshållare/nozzle holder passande Precitec, Precitec KT B2"

BESKRIVNING	REFERENSNR	LMI ARTNR
Dyshållare Precitec KT B2	P0571-260-00001	571-260-00001E

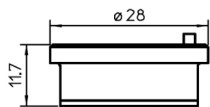

Dyshållare/nozzle holder passande Precitec, Precitec KT B2" Kon

BESKRIVNING	REFERENSNR	LMI ARTNR
Dyshållare Precitec KT B2 Kon	P0571-1051-00001	571-1051-00001E

Sensorkabel ZWW 600 / BNC för Precitec och Messer

BESKRIVNING	REFERENSNR	LMI ARTNR
Sensorkabel Precitec / Messer	P0360-210-00600	360-210-00600

DYSOR (NOZZLES)



Standard Koppardysor

BESKRIVNING	REFERENSNR	LMI ARTNR
Standard Koppardysa Ø 1,0 mm	P0571-291-00010	2815990
Standard Koppardysa Ø 1,2 mm	P0571-292-00012	2815991
Standard Koppardysa Ø 1,5 mm	P0571-293-00015	2815700
Standard Koppardysa Ø 1,8 mm	P0571-294-00018	2815701
Standard Koppardysa Ø 2,0 mm	P0571-295-00020	2815710
Standard Koppardysa Ø 2,5 mm	P0571-297-00025	2815720

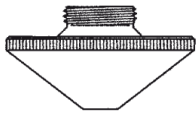

Standard Koppardysor

BESKRIVNING	REFERENSNR	LMI ARTNR
Standard Koppardysa Ø 0,8 mm	P0571-673-00008	2815470
Standard Koppardysa Ø 1,0 mm	P0591-571-00010	2815480
Standard Koppardysa Ø 1,2 mm	P0591-572-00012	2815490
Standard Koppardysa Ø 1,5 mm	P0591-573-00015	2814630
Standard Koppardysa Ø 1,8 mm	P0591-574-00018	2814640
Standard Koppardysa Ø 2,0 mm	P0591-575-00020	2815500
Standard Koppardysa Ø 2,3 mm	N/A	2815501
Standard Koppardysa Ø 2,5 mm	P0591-576-00025	2815510
Standard Koppardysa Ø 2,75 mm	N/A	2815511
Standard Koppardysa Ø 3,0 mm	P0591-577-00030	2815512
Standard Koppardysa Ø 3,2 mm	N/A	2815532
Standard Koppardysa Ø 3,5 mm	N/A	2815513
Standard Koppardysa Ø 4,0 mm	P0591-578-00040	2815540
Standard Koppardysa Ø 4,5 mm	N/A	2815545

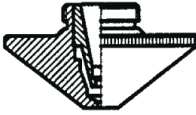

Dubbla Koppardysor Precitec DE HP1.5" 1.0 CON

BESKRIVNING	REFERENSNR	LMI ARTNR
Dubbel koppardysa Ø 1,0 mm	P0591-002-00010	2814400
Dubbel koppardysa Ø 1,2 mm	P0591-002-00012	2814401
Dubbel koppardysa Ø 1,5 mm	P0591-002-00015	2814402
Dubbel koppardysa Ø 1,8 mm	P0591-002-00018	2814403
Dubbel koppardysa Ø 2,0 mm	P0591-002-00020	2814404
Dubbel koppardysa Ø 2,3 mm	P0591-002-00023	2814405
Dubbel koppardysa Ø 2,5 mm	P0591-002-00025	2814406
Dubbel koppardysa Ø 3,0 mm	P0591-002-00030	2814407
Dubbel koppardysa Ø 3,5 mm	P0591-002-00035	2814408
Dubbel koppardysa Ø 4,0 mm	P0591-002-00040	2814409



Standard Koppardysor

BESKRIVNING	P/N #	LMI ARTNR
Koppardysa Ø 1,0 mm	P0571-281-00010	2813400
Koppardysa Ø 1,2 mm	P0571-282-00012	2813410
Koppardysa Ø 1,5 mm	P0571-283-00015	2813400
Koppardysa Ø 1,8 mm	N/A	2813401
Koppardysa Ø 2,0 mm	P0571-285-00020	2813430
Koppardysa Ø 2,2 mm	N/A	2813431
Koppardysa Ø 2,5 mm	P0571-286-00025	2813440
Koppardysa Ø 2,7 mm	N/A	2813441
Koppardysa Ø 3,0 mm	28135303	2813440

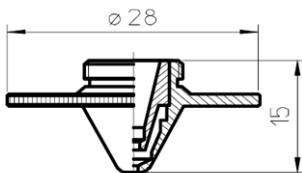

Dubbeldysor

BESKRIVNING	P/N #	LMI ARTNR
Dubbeldysa Ø 0,8 mm	6930250001	2815900D
Dubbeldysa Ø 1,0 mm	6930250002	2813310D
Dubbeldysa Ø 1,2 mm	6930250003	2813510D
Dubbeldysa Ø 1,5 mm	6930250004	2813520D
Dubbeldysa Ø 1,8 mm	-	2813530D

PRODUKTKATALOG RESERVDLAR TILL PRECITECBASERADE LASERMASKINER

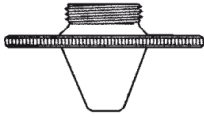

Standard Koppardysor DE HP1.5"

BESKRIVNING	P/N #	LMI ARTNR
Koppardysa Ø 0,8 mm	P0591-569-00008	2815900
Koppardysa Ø 1,0 mm	P0591-561-00010	2813310
Koppardysa Ø 1,2 mm	P0591-562-00012	2813510
Koppardysa Ø 1,5 mm	P0591-562-00015	2813520
Koppardysa Ø 1,8 mm	P0591-564-00018	2813530
Koppardysa Ø 2,0 mm	P0591-565-00020	2813540
Koppardysa Ø 2,2 mm	N/A	2813550
Koppardysa Ø 2,5 mm	P0591-566-00025	2815910
Koppardysa Ø 2,7 mm	N/A	2815920
Koppardysa Ø 3,0 mm	N/A	2815930

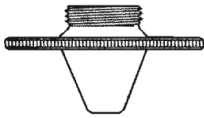

Hårdförkromade dysor DE HP1.5"

BESKRIVNING	P/N #	LMI ARTNR
Hårdförkromad dysa Ø 0,8 mm	P0591-569-00008	2815900C
Hårdförkromad dysa Ø 1,0 mm	P0591-561-00010	2813310C
Hårdförkromad dysa Ø 1,2 mm	P0591-562-00012	2813510C
Hårdförkromad dysa Ø 1,5 mm	P0591-562-00015	2813520C
Hårdförkromad dysa Ø 1,8 mm	P0591-564-00018	2813530C
Hårdförkromad dysa Ø 2,0 mm	P0591-565-00020	2813540C
Hårdförkromad dysa Ø 2,2 mm	N/A	2813550C
Hårdförkromad dysa Ø 2,5 mm	P0591-566-00025	2815910C
Hårdförkromad dysa Ø 2,7 mm	N/A	2815920C
Hårdförkromad dysa Ø 3,0 mm	N/A	2815930C

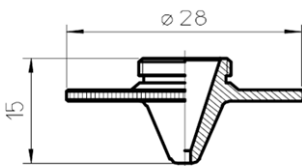

Dysor HD

BESKRIVNING	P/N #	LMI ARTNR
Dysa Ø 0,8 mm HD	N/A	2815900HD
Dysa Ø 1,0 mm HD	N/A	2813310HD
Dysa Ø 1,2 mm HD	N/A	2813510HD

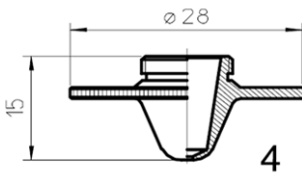

Dysor

BESKRIVNING	P/N #	LMI ARTNR
Dysa Ø 0,8 mm	N/A	PT406-0008
Dysa Ø 1,0 mm	N/A	PT406-0010
Dysa Ø 1,25 mm	N/A	PT406-0125
Dysa Ø 1,5 mm	P0591-1049-00015	PT406-0015
Dysa Ø 1,8 mm	P0591-1050-00018	PT406-0018
Dysa Ø 2,0 mm	N/A	PT406-0020



Långa koppardysor

BESKRIVNING	P/N #	LMI ARTNR
Lång Koppardysa Ø 1,0 mm	P0573-563-00010	2813300
Lång Koppardysa Ø 1,2 mm	P0573-563-00012	2813301
Lång Koppardysa Ø 1,5 mm	P0573-563-00015	2813302
Lång Koppardysa Ø 1,8 mm	P0573-563-00018	2813303
Lång Koppardysa Ø 2,0 mm	P0573-564-00020	2813304
Lång Koppardysa Ø 2,3 mm	P0573-565-00023	2813305
Lång Koppardysa Ø 2,5 mm	P0573-566-00025	2813306
Lång Koppardysa Ø 3,0 mm	N/A	2813307

ADIGE BLM DYSOR



Adige BLM dysor

BESKRIVNING	P/N #	LMI ARTNR
Adige BLM dysa Ø 1,0 mm	0455054	455054
Adige BLM dysa Ø 1,2 mm	0455044	455044
Adige BLM dysa Ø 1,5 mm	0455034	455034
Adige BLM dysa Ø 1,8 mm	0455024	455024
Adige BLM dysa Ø 2,0 mm	0455014	455014
Adige BLM dysa Ø 2,5 mm	C50762A	50762



Adige BLM TCL dysor

BESKRIVNING	P/N #	LMI ARTNR
Adige BLM TCL dysa Ø 1,0 mm	6930250031/00	6930250031
Adige BLM TCL dysa Ø 1,2 mm	6930250032/00	6930250032
Adige BLM TCL dysa Ø 1,5 mm	6930250033/00	6930250033
Adige BLM TCL dysa Ø 1,8 mm	6930250034/00	6930250034
Adige BLM TCL dysa Ø 2,0 mm	6930250035/00	6930250035
Adige BLM TCL dysa Ø 2,3 mm	6930250043/00	6930250043
Adige BLM TCL dysa Ø 2,5 mm	6930250036/00	6930250036
Adige BLM TCL dysa Ø 3,0 mm	6930250044/00	6930250044



Adige BLM KNL dysor

BESKRIVNING	P/N #	LMI ARTNR
Adige BLM KNL dysa Ø 1,0 mm	6930250862	6930250862
Adige BLM KNL dysa Ø 1,2 mm	6930250863	6930250863
Adige BLM KNL dysa Ø 1,5 mm	6930250835	6930250835
Adige BLM KNL dysa Ø 1,8 mm	6930250864	6930250864
Adige BLM KNL dysa Ø 2,0 mm	6930250836	6930250836
Adige BLM KNL dysa Ø 2,3 mm	6930250837	6930250837
Adige BLM KNL dysa Ø 2,5 mm	6930250865	6930250865
Adige BLM KNL dysa Ø 3,0 mm	6930250866	6930250866



Adige BLM KNL Dubbdysor

BESKRIVNING	P/N #	LMI ARTNR
Adige BLM KNL Dbl dysa Ø 1,0 mm	693025857	693025857
Adige BLM KNL Dbl dysa Ø 1,2 mm	693025858	693025858
Adige BLM KNL Dbl dysa Ø 1,5 mm	693025837	693025837
Adige BLM KNL Dbl dysa Ø 1,8 mm	693025859	693025859
Adige BLM KNL Dbl dysa Ø 2,0 mm	693025838	693025838
Adige BLM KNL Dbl dysa Ø 2,3 mm	693025839	693025839
Adige BLM KNL Dbl dysa Ø 2,5 mm	693025860	693025860
Adige BLM KNL Dbl dysa Ø 3,0 mm	693025861	693025861

PRODUKTKATALOG RESERVDLAR TILL PRECITECBASERADE LASERMASKINER



BLM-SCB Adige koppardysor, passande dyshållare 3503224, KT B2" - M12

BESKRIVNING	P/N #	LMI ARTNR
BLM Adige dysa SCB Ø 1,0 mm	6930250845/00	3500845
BLM Adige dysa SCB Ø 1,2 mm	6930250846/00	3500846
BLM Adige dysa SCB Ø 1,5 mm	6930250847/00	3500847
BLM Adige dysa SCB Ø 1,8 mm	6930250848/00	3500848
BLM Adige dysa SCB Ø 2,0 mm	6930250849/00	3500849
BLM Adige dysa SCB Ø 2,3 mm	6930250850/00	3500850
BLM Adige dysa SCB Ø 2,5 mm	6930250851/00	3500851
BLM Adige dysa SCB Ø 3,0 mm	6930250852/00	3500852
BLM Adige dysa SCB Ø 3,5 mm	6930250853/00	3500853
BLM Adige dysa SCB Ø 4,0 mm	6930250854/00	3500854



Adige BLM SCB dysor

BESKRIVNING	P/N #	LMI ARTNR
Adige BLM SCB dysa Ø 1,0 mm	6930250800/00	6930250800
Adige BLM SCB dysa Ø 1,2 mm	6930250801/00	6930250801
Adige BLM SCB dysa Ø 1,5 mm	6930250802/00	6930250802
Adige BLM SCB dysa Ø 1,8 mm	6930250803/00	6930250803
Adige BLM SCB dysa Ø 2,0 mm	6930250804/00	6930250804
Adige BLM SCB dysa Ø 2,3 mm	6930250805/00	6930250805
Adige BLM SCB dysa Ø 2,5 mm	6930250806/00	6930250806
Adige BLM SCB dysa Ø 3,0 mm	6930250807/00	6930250807
Adige BLM SCB dysa Ø 3,5 mm	6930250808/00	6930250808
Adige BLM SCB dysa Ø 4,0 mm	6930250809/00	6930250809



Adige BLM SCB Special CP (krompläterade) dysor

BESKRIVNING	P/N #	LMI ARTNR
Adige BLM SCB CP dysa Ø 1,0 mm	6930250800/00	3500800C
Adige BLM SCB CP dysa Ø 1,2 mm	6930250801/00	3500801C
Adige BLM SCB CP dysa Ø 1,5 mm	6930250802/00	3500802C
Adige BLM SCB CP dysa Ø 1,8 mm	6930250803/00	3500803C
Adige BLM SCB CP dysa Ø 2,0 mm	6930250804/00	3500804C
Adige BLM SCB CP dysa Ø 2,3 mm	6930250805/00	3500805C
Adige BLM SCB CP dysa Ø 2,5 mm	6930250806/00	3500806C
Adige BLM SCB CP dysa Ø 3,0 mm	6930250807/00	3500807C
Adige BLM SCB CP dysa Ø 3,5 mm	6930250808/00	3500808C
Adige BLM SCB CP dysa Ø 4,0 mm	6930250809/00	3500809C

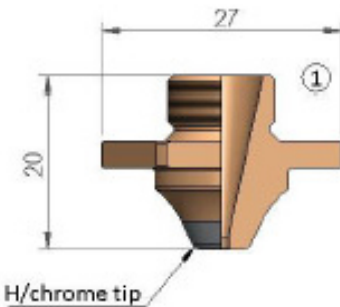

Adige BLM SCB CP (krompläterade) on Tip dysor

BESKRIVNING	P/N #	LMI ARTNR
Adige BLM SCB CP dysa Ø 1,0 mm	6930250800/00	6930250800CT
Adige BLM SCB CP dysa Ø 1,2 mm	6930250801/00	6930250801CT
Adige BLM SCB CP dysa Ø 1,5 mm	6930250802/00	6930250802CT
Adige BLM SCB CP dysa Ø 1,8 mm	6930250803/00	6930250803CT
Adige BLM SCB CP dysa Ø 2,0 mm	6930250804/00	6930250804CT
Adige BLM SCB CP dysa Ø 2,3 mm	6930250805/00	6930250805CT
Adige BLM SCB CP dysa Ø 2,5 mm	6930250806/00	6930250806CT
Adige BLM SCB CP dysa Ø 3,0 mm	6930250807/00	6930250807CT
Adige BLM SCB CP dysa Ø 3,5 mm	6930250808/00	6930250808CT
Adige BLM SCB CP dysa Ø 4,0 mm	6930250809/00	6930250809CT



Adige BLM D3F Dubbeldysor. LT Fiber Pro-Cutter

BESKRIVNING	P/N #	LMI ARTNR
Adige BLM D3F dysa Ø 1,0 mm	6930250810/00	6930250810
Adige BLM D3F dysa Ø 1,2 mm	6930250811/00	6930250811
Adige BLM D3F dysa Ø 1,5 mm	6930250812/00	6930250812
Adige BLM D3F dysa Ø 1,8 mm	6930250813/00	6930250813
Adige BLM D3F dysa Ø 2,0 mm	6930250814/00	6930250814
Adige BLM D3F dysa Ø 2,3 mm	6930250815/00	6930250815
Adige BLM D3F dysa Ø 2,5 mm	6930250816/00	6930250816
Adige BLM D3F dysa Ø 3,0 mm	6930250817/00	6930250817
Adige BLM D3F dysa Ø 3,5 mm	6930250818/00	6930250818



Adige BLM D3F Dubbeldysor CP (krompläterade). LT Fiber Pro-Cutter

BESKRIVNING	P/N #	LMI ARTNR
Adige BLM D3F CP dysa Ø 1,0 mm	6930250810/00	6930250810C
Adige BLM D3F CP dysa Ø 1,2 mm	6930250811/00	6930250811C
Adige BLM D3F CP dysa Ø 1,5 mm	6930250812/00	6930250812C
Adige BLM D3F CP dysa Ø 1,8 mm	6930250813/00	6930250813C
Adige BLM D3F CP dysa Ø 2,0 mm	6930250814/00	6930250814C
Adige BLM D3F CP dysa Ø 2,3 mm	6930250815/00	6930250815C
Adige BLM D3F CP dysa Ø 2,5 mm	6930250816/00	6930250816C
Adige BLM D3F CP dysa Ø 3,0 mm	6930250817/00	6930250817C
Adige BLM D3F CP dysa Ø 3,5 mm	6930250818/00	6930250818C

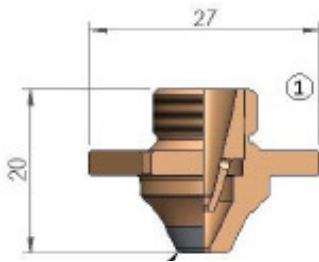

Adige BLM D3F Dubbeldysor CP (krompläterade) on Tip

BESKRIVNING	P/N #	LMI ARTNR
Adige BLM D3F CPT dysa Ø 1,0 mm	6930250810/00	6930250810CT
Adige BLM D3F CPT dysa Ø 1,2 mm	6930250811/00	6930250811CT
Adige BLM D3F CPT dysa Ø 1,5 mm	6930250812/00	6930250812CT
Adige BLM D3F CPT dysa Ø 1,8 mm	6930250813/00	6930250813CT
Adige BLM D3F CPT dysa Ø 2,0 mm	6930250814/00	6930250814CT
Adige BLM D3F CPT dysa Ø 2,3 mm	6930250815/00	6930250815CT
Adige BLM D3F CPT dysa Ø 2,5 mm	6930250816/00	6930250816CT
Adige BLM D3F CPT dysa Ø 3,0 mm	6930250817/00	6930250817CT
Adige BLM D3F CPT dysa Ø 3,5 mm	6930250818/00	6930250818CT



Adige BLM ACB Dubbeldysor CP (krompläterade)

BESKRIVNING	P/N #	LMI ARTNR
Adige BLM ACB CP dysa Ø 2,5 mm	6930250840	6930250840
Adige BLM ACB CP dysa Ø 4,0 mm	6930250839	6930250839

PRODUKTKATALOG RESERVDLAR TILL PRECITECBASERADE LASERMASKINER



Adige BLM NCB Special CP (krompläterade)

BESKRIVNING	P/N #	LMI ARTNR
Adige BLM NCB CP dysa Ø 1,5 mm	6930250820/00	6930250820C
Adige BLM NCB CP dysa Ø 1,8 mm	6930250821/00	6930250821C
Adige BLM NCB CP dysa Ø 2,0 mm	6930250822/00	6930250822C
Adige BLM NCB CP dysa Ø 2,3 mm	6930250823/00	6930250823C
Adige BLM NCB CP dysa Ø 2,5 mm	6930250824/00	6930250824C
Adige BLM NCB CP dysa Ø 3,0 mm	6930250825/00	6930250825C
Adige BLM NCB CP dysa Ø 3,5 mm	6930250826/00	6930250826C
Adige BLM NCB CP dysa Ø 4,0 mm	6930250827/00	6930250827C

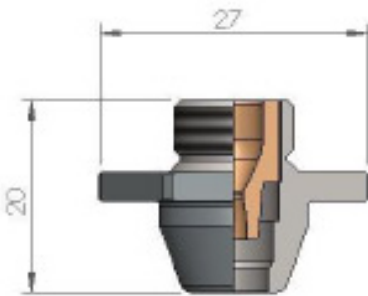

Adige BLM NCB/QCB Dubbeldysor Special CP (krompläterade)



BESKRIVNING	P/N #	LMI ARTNR
Adige BLM NCB CP dysa Ø 7,0 mm	6930250819	6930250819C
Adige BLM NCB CP dysa Ø 5,0 mm	6930250841	6930250841C
Adige BLM QCB CP dysa Ø 7,0 mm		6930250841-7C



Adige BLM SS Dubbeldysor

BESKRIVNING	P/N #	LMI ARTNR
Adige BLM SS dysa Ø 2,5 mm		406001
Adige BLM SS dysa Ø 3,0 mm		406002
Adige BLM SS dysa Ø 4,0 mm		406003
Adige BLM SS dysa Ø 6,0 mm		406004
Adige BLM SS dysa Ø 10,0 mm		406005

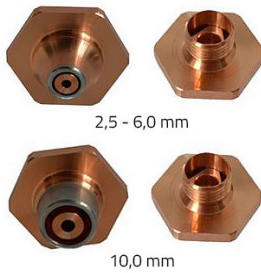

Adige BLM SS CP (krompläterad spets/Tip) Dubbeldysor

BESKRIVNING	P/N #	LMI ARTNR
Adige BLM SS CP dysa Ø 2,5 mm		406001CT
Adige BLM SS CP dysa Ø 3,0 mm		406002CT
Adige BLM SS CP dysa Ø 4,0 mm		406003CT
Adige BLM SS CP dysa Ø 6,0 mm		406004CT
Adige BLM SS CP dysa Ø 10,0 mm		406005CT

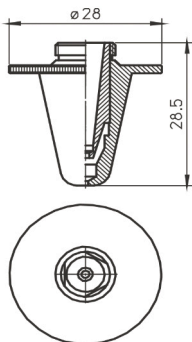

Långa Precitec koppardysor. Passar Adige Sala, Messer mfl. maskiner

BESKRIVNING	P/N #	VÅRT ARTIKELNR
Lång Dubbel Koppardysa Ø 1,0 mm	PT420-0010	420010
Lång Dubbel Koppardysa Ø 1,2 mm	PT420-0012	420012
Lång Dubbel Koppardysa Ø 1,5 mm	PT420-0015	420015
Lång Dubbel Koppardysa Ø 1,8 mm	PT420-0018	420018
Lång Dubbel Koppardysa Ø 2,0 mm	PT420-0020	420020
Lång Dubbel Koppardysa Ø 2,3 mm	PT420-0023	420023
Lång Dubbel Koppardysa Ø 2,5 mm	PT420-0025	420025
Lång Dubbel Koppardysa Ø 3,0 mm	PT420-0030	420030
Lång Dubbel Koppardysa Ø 3,5 mm	PT420-0035	420035

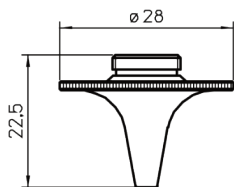

Precitec koppardysor, elektrod

BESKRIVNING	P/N #	LMI ARTNR
Koppardysa elektrod Ø 1,2 mm	N/A	137500
Koppardysa elektrod Ø 1,5 mm	P0578-0413-00015	137600
Koppardysa elektrod Ø 2,0 mm	P0578-0415-00020	137700
Koppardysa elektrod Ø 2,5 mm	N/A	137800



Hårdförcromade dysor

BESKRIVNING	P/N #	LMI ARTNR
Hårdförcromad dysa Ø 1,0 mm	P0571-291-00010	2815990C
Hårdförcromad dysa Ø 1,2 mm	P0571-292-00012	2815991C
Hårdförcromad dysa Ø 1,5 mm	P0571-293-00015	2815700C
Hårdförcromad dysa Ø 1,8 mm	P0571-294-00018	2815701C
Hårdförcromad dysa Ø 2,0 mm	P0571-295-00020	2815710C
Hårdförcromad dysa Ø 2,5 mm	P0571-297-00025	2815720C

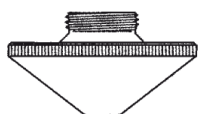

Hårdförcromade dysor

BESKRIVNING	P/N #	LMI ARTNR
Hårdförcromad dysa Ø 0,8 mm	P0591-673-00008	2815470C
Hårdförcromad dysa Ø 1,0 mm	P0591-571-00010	2815480C
Hårdförcromad dysa Ø 1,2 mm	P0591-572-00012	2815490C
Hårdförcromad dysa Ø 1,4 mm	N/A	2815414C
Hårdförcromad dysa Ø 1,5 mm	P0591-573-00015	2814630C
Hårdförcromad dysa Ø 1,8 mm	P0591-574-00018	2814640C
Hårdförcromad dysa Ø 2,0 mm	P0591-575-00020	281550C
Hårdförcromad dysa Ø 2,3 mm	N/A	2815501C
Hårdförcromad dysa Ø 2,5 mm	P0591-576-00025	2815510C
Hårdförcromad dysa Ø 2,75 mm	N/A	2815511C
Hårdförcromad dysa Ø 3,0 mm	P0591-577-00030	2815512C
Hårdförcromad dysa Ø 3,2 mm	N/A	2815532C
Hårdförcromad dysa Ø 3,5 mm	N/A	2815513C
Hårdförcromad dysa Ø 4,0 mm	N/A	2815514C
Hårdförcromad dysa Ø 4,5 mm	N/A	2815515C

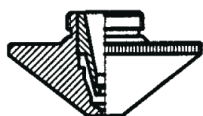

Hårdförcromade dubbla dysor

BESKRIVNING	P/N #	LMI ARTNR
Hårdförcromad dubbel dysa Ø 1,0 mm	N/A	2814400C
Hårdförcromad dubbel dysa Ø 1,2 mm	N/A	2814401C
Hårdförcromad dubbel dysa Ø 1,5 mm	N/A	2814402C
Hårdförcromad dubbel dysa Ø 1,8 mm	N/A	2814403C
Hårdförcromad dubbel dysa Ø 2,0 mm	N/A	2814404C
Hårdförcromad dubbel dysa Ø 2,3 mm	N/A	2814405C
Hårdförcromad dubbel dysa Ø 2,5 mm	N/A	2814406C
Hårdförcromad dubbel dysa Ø 3,0 mm	N/A	2814407C
Hårdförcromad dubbel dysa Ø 3,5 mm	N/A	2814408C

PRODUKTKATALOG RESERVDLAR TILL PRECITECBASERADE LASERMASKINER



Härdförokromade dysor

BESKRIVNING	P/N #	LMI ARTNR
Härdförokromad dysa Ø 1,0 mm	P0571-281-00010	2813400C
Härdförokromad dysa Ø 1,2 mm	P0571-282-00012	2813410C
Härdförokromad dysa Ø 1,5 mm	P0571-283-00015	2813400C
Härdförokromad dysa Ø 1,8 mm	N/A	2813401C
Härdförokromad dysa Ø 2,0 mm	P0571-285-00020	2813430C
Härdförokromad dysa Ø 2,2 mm	N/A	2813431C
Härdförokromad dysa Ø 2,5 mm	P0571-286-00025	2813440C
Härdförokromad dysa Ø 2,7 mm	N/A	2813441C
Härdförokromad dysa Ø 3,0 mm	28135303	2813440C



Långa Härdförokromade dysor

BESKRIVNING	P/N #	LMI ARTNR
Lång Härdförokromad dysa Ø 1,0 mm	N/A	2813300C
Lång Härdförokromad dysa Ø 1,2 mm	N/A	2813301C
Lång Härdförokromad dysa Ø 1,5 mm	N/A	2813302C
Lång Härdförokromad dysa Ø 1,8 mm	N/A	2813303C
Lång Härdförokromad dysa Ø 2,0 mm	N/A	2813304C
Lång Härdförokromad dysa Ø 2,3 mm	N/A	2813305C
Lång Härdförokromad dysa Ø 2,5 mm	N/A	2813306C
Lång Härdförokromad dysa Ø 3,0 mm	N/A	2813307C







Dysor Precitec 5" KN/MG, förpackade i box om 10st

BESKRIVNING	P/N #	LMI ARTNR
Standard koppardysa Ø 0,8 mm	N/A	2805508
Standard koppardysa Ø 1,0 mm	P0494-853-00010	280551
Standard koppardysa Ø 1,2 mm	P0494-850-00012	280552
Standard koppardysa Ø 1,5 mm	P0494-855-00015	280553
Standard koppardysa Ø 1,7 mm	P0494-856-00017	280554
Standard koppardysa Ø 2,0 mm	P0494-857-00020	280555
Standard koppardysa Ø 2,3 mm	N/A	280556
Standard koppardysa Ø 2,5 mm	N/A	280557
Standard koppardysa Ø 3,0 mm	N/A	280558
Standard koppardysa Ø 4,0 mm	N/A	280559

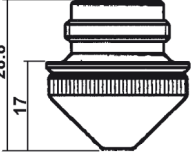
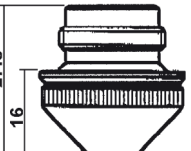
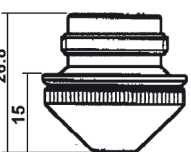
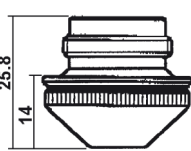

Dysor Precitec DE M 1.5" KN TAC, förpackade i box om 10st

BESKRIVNING	P/N #	LMI ARTNR
Precitec nozzle Ø 1,0 mm	P0494-787-00010	P0494-787-00010
Precitec nozzle Ø 1,2 mm	P0494-788-00012	P0494-788-00012
Precitec nozzle Ø 1,5 mm	P0494-789-00015	P0494-789-00015
Precitec nozzle Ø 1,8 mm	N/A	102280
Precitec nozzle Ø 2,0 mm	N/A	102290

	<p>Dysor Precitec 5" KN/MG Hårdförokromade, förpackade i box om 10st</p> <table border="1"> <thead> <tr> <th>BESKRIVNING</th> <th>P/N #</th> <th>LMI ARTNR</th> </tr> </thead> <tbody> <tr> <td>Hårdförokromad std. cu dysa Ø 1,0 mm</td> <td>P0494-853-00010</td> <td>280551C</td> </tr> <tr> <td>Hårdförokromad std. cu koppardysa Ø 1,2 mm</td> <td>P0494-850-00012</td> <td>280552C</td> </tr> <tr> <td>Hårdförokromad std. cu koppardysa Ø 1,5 mm</td> <td>P0494-855-00015</td> <td>280553C</td> </tr> <tr> <td>Hårdförokromad std. cu koppardysa Ø 1,7 mm</td> <td>N/A</td> <td>102220C</td> </tr> <tr> <td>Hårdförokromad std. cu koppardysa Ø 2,0 mm</td> <td>P0494-857-00020</td> <td>280550C</td> </tr> </tbody> </table>	BESKRIVNING	P/N #	LMI ARTNR	Hårdförokromad std. cu dysa Ø 1,0 mm	P0494-853-00010	280551C	Hårdförokromad std. cu koppardysa Ø 1,2 mm	P0494-850-00012	280552C	Hårdförokromad std. cu koppardysa Ø 1,5 mm	P0494-855-00015	280553C	Hårdförokromad std. cu koppardysa Ø 1,7 mm	N/A	102220C	Hårdförokromad std. cu koppardysa Ø 2,0 mm	P0494-857-00020	280550C						
BESKRIVNING	P/N #	LMI ARTNR																							
Hårdförokromad std. cu dysa Ø 1,0 mm	P0494-853-00010	280551C																							
Hårdförokromad std. cu koppardysa Ø 1,2 mm	P0494-850-00012	280552C																							
Hårdförokromad std. cu koppardysa Ø 1,5 mm	P0494-855-00015	280553C																							
Hårdförokromad std. cu koppardysa Ø 1,7 mm	N/A	102220C																							
Hårdförokromad std. cu koppardysa Ø 2,0 mm	P0494-857-00020	280550C																							
	<p>Dysor Precitec DE M 5" KN TAC Hårdförokromade, förpackade i box om 10st</p> <table border="1"> <thead> <tr> <th>BESKRIVNING</th> <th>P/N #</th> <th>LMI ARTNR</th> </tr> </thead> <tbody> <tr> <td>Hårdkrom. Precitec nozzle Ø 1,0 mm</td> <td>N/A</td> <td>102250C</td> </tr> <tr> <td>Hårdkrom. Precitec nozzle Ø 1,2 mm</td> <td>N/A</td> <td>102260C</td> </tr> <tr> <td>Hårdkrom. Precitec nozzle Ø 1,4 mm</td> <td>N/A</td> <td>102200C</td> </tr> <tr> <td>Hårdkrom. Precitec nozzle Ø 1,7 mm</td> <td>N/A</td> <td>102210C</td> </tr> </tbody> </table>	BESKRIVNING	P/N #	LMI ARTNR	Hårdkrom. Precitec nozzle Ø 1,0 mm	N/A	102250C	Hårdkrom. Precitec nozzle Ø 1,2 mm	N/A	102260C	Hårdkrom. Precitec nozzle Ø 1,4 mm	N/A	102200C	Hårdkrom. Precitec nozzle Ø 1,7 mm	N/A	102210C									
BESKRIVNING	P/N #	LMI ARTNR																							
Hårdkrom. Precitec nozzle Ø 1,0 mm	N/A	102250C																							
Hårdkrom. Precitec nozzle Ø 1,2 mm	N/A	102260C																							
Hårdkrom. Precitec nozzle Ø 1,4 mm	N/A	102200C																							
Hårdkrom. Precitec nozzle Ø 1,7 mm	N/A	102210C																							
	<p>Dysor passande Precitec 5" DXN/MG</p> <table border="1"> <thead> <tr> <th>BESKRIVNING</th> <th>P/N #</th> <th>LMI ARTNR</th> </tr> </thead> <tbody> <tr> <td>Dysa/Nozzle Ø 1,0 mm</td> <td>P0492-628-00010</td> <td>280029</td> </tr> <tr> <td>Dysa/Nozzle Ø 1,2 mm</td> <td>P0492-629-00012</td> <td>280030</td> </tr> </tbody> </table>	BESKRIVNING	P/N #	LMI ARTNR	Dysa/Nozzle Ø 1,0 mm	P0492-628-00010	280029	Dysa/Nozzle Ø 1,2 mm	P0492-629-00012	280030															
BESKRIVNING	P/N #	LMI ARTNR																							
Dysa/Nozzle Ø 1,0 mm	P0492-628-00010	280029																							
Dysa/Nozzle Ø 1,2 mm	P0492-629-00012	280030																							
	<p>Dysor passande Precitec 5" DXN/MG</p> <table border="1"> <thead> <tr> <th>BESKRIVNING</th> <th>P/N #</th> <th>LMI ARTNR</th> </tr> </thead> <tbody> <tr> <td>Dysa/Nozzle Ø 1,5 mm</td> <td>P0492-627-00015</td> <td>280028</td> </tr> </tbody> </table>	BESKRIVNING	P/N #	LMI ARTNR	Dysa/Nozzle Ø 1,5 mm	P0492-627-00015	280028																		
BESKRIVNING	P/N #	LMI ARTNR																							
Dysa/Nozzle Ø 1,5 mm	P0492-627-00015	280028																							
	<p>Dysor passande Precitec 5" DXN/MG</p> <table border="1"> <thead> <tr> <th>BESKRIVNING</th> <th>P/N #</th> <th>LMI ARTNR</th> </tr> </thead> <tbody> <tr> <td>Dysa/Nozzle Ø 1,7 mm</td> <td>P0492-620-00017</td> <td>281384</td> </tr> <tr> <td>Dysa/Nozzle Ø 2,0 mm</td> <td>P0492-626-00020</td> <td>280027</td> </tr> </tbody> </table>	BESKRIVNING	P/N #	LMI ARTNR	Dysa/Nozzle Ø 1,7 mm	P0492-620-00017	281384	Dysa/Nozzle Ø 2,0 mm	P0492-626-00020	280027															
BESKRIVNING	P/N #	LMI ARTNR																							
Dysa/Nozzle Ø 1,7 mm	P0492-620-00017	281384																							
Dysa/Nozzle Ø 2,0 mm	P0492-626-00020	280027																							
	<p>Dysor passande Precitec 5" DXN/MG</p> <table border="1"> <thead> <tr> <th>BESKRIVNING</th> <th>P/N #</th> <th>LMI ARTNR</th> </tr> </thead> <tbody> <tr> <td>Dysa/Nozzle Ø 2,5 mm</td> <td>P0492-625-00025</td> <td>280026</td> </tr> </tbody> </table>	BESKRIVNING	P/N #	LMI ARTNR	Dysa/Nozzle Ø 2,5 mm	P0492-625-00025	280026																		
BESKRIVNING	P/N #	LMI ARTNR																							
Dysa/Nozzle Ø 2,5 mm	P0492-625-00025	280026																							
	<p>Dysor Precitec YK52</p> <table border="1"> <thead> <tr> <th>BESKRIVNING</th> <th>P/N #</th> <th>LMI ARTNR</th> </tr> </thead> <tbody> <tr> <td>Dysa/Nozzle Ø 0,8 mm</td> <td>N/A</td> <td>111800</td> </tr> <tr> <td>Dysa/Nozzle Ø 1,0 mm</td> <td>P0587-722-00010</td> <td>281498</td> </tr> <tr> <td>Dysa/Nozzle Ø 1,2 mm</td> <td>P0587-723-00012</td> <td>111840</td> </tr> <tr> <td>Dysa/Nozzle Ø 1,5 mm</td> <td>P0587-721-00015</td> <td>281497</td> </tr> <tr> <td>Dysa/Nozzle Ø 1,8 mm</td> <td>P0587-737-00018</td> <td>281516</td> </tr> <tr> <td>Dysa/Nozzle Ø 2,0 mm</td> <td>P0587-771-00020</td> <td>281567</td> </tr> <tr> <td>Dysa/Nozzle Ø 2,5 mm</td> <td>P0587-772-00025</td> <td>111860</td> </tr> </tbody> </table>	BESKRIVNING	P/N #	LMI ARTNR	Dysa/Nozzle Ø 0,8 mm	N/A	111800	Dysa/Nozzle Ø 1,0 mm	P0587-722-00010	281498	Dysa/Nozzle Ø 1,2 mm	P0587-723-00012	111840	Dysa/Nozzle Ø 1,5 mm	P0587-721-00015	281497	Dysa/Nozzle Ø 1,8 mm	P0587-737-00018	281516	Dysa/Nozzle Ø 2,0 mm	P0587-771-00020	281567	Dysa/Nozzle Ø 2,5 mm	P0587-772-00025	111860
BESKRIVNING	P/N #	LMI ARTNR																							
Dysa/Nozzle Ø 0,8 mm	N/A	111800																							
Dysa/Nozzle Ø 1,0 mm	P0587-722-00010	281498																							
Dysa/Nozzle Ø 1,2 mm	P0587-723-00012	111840																							
Dysa/Nozzle Ø 1,5 mm	P0587-721-00015	281497																							
Dysa/Nozzle Ø 1,8 mm	P0587-737-00018	281516																							
Dysa/Nozzle Ø 2,0 mm	P0587-771-00020	281567																							
Dysa/Nozzle Ø 2,5 mm	P0587-772-00025	111860																							

PRODUKTKATALOG RESERVDLAR TILL PRECITECBASERADE LASERMASKINER



Dysor Precitec AK K52, AK H27, YH27 & YR30

BESKRIVNING	P/N #	LMI ARTNR
Sköld F70 BNC (ZM YH27 F70 BNC DR)	N/A	111990
Dysa/Nozzle Cu Ø 0,8 mm	P0589-404-00008	281813
Dysa/Nozzle Cu Ø 1,0 mm	P0587-732-00010	281500
Dysa/Nozzle Cu Ø 1,2 mm	P0589-405-00012	111920
Dysa/Nozzle Cu Ø 1,5 mm	P0587-731-00015	281499
Dysa/Nozzle Cu Ø 2,0 mm	P0589-408-00020	111940
Dysa/Nozzle Hard chrom. Ø 1,2 mm	P0589-405-00012	111920T



Dysor Precitec 2,5" CM/MG & 2,5" HM/MG

BESKRIVNING	P/N #	LMI ARTNR
Dysa/Nozzle Cu Ø 0,8 mm	P0492-441-00008	280013
Dysa/Nozzle Cu Ø 1,0 mm	P0492-440-00010	280014
Dysa/Nozzle Cu Ø 1,2 mm	P0492-443-00012	280015
Dysa/Nozzle Cu Ø 1,5 mm	P0492-444-00015	280016
Dysa/Nozzle Cu Ø 1,8 mm	P0492-447-00018	280017
Dysa/Nozzle Cu Ø 2,0 mm	P0492-445-00020	280937
Dysa/Nozzle Cu Ø 2,5 mm	P0492-446-00025	281791
Dysa/Nozzle Cu Ø 3,0 mm	N/A	281792
Dysa/Nozzle Cu Ø 3,5 mm	N/A	281793



Dysor Precitec 2,5" CM/MG & 2,5" HM/MG Hårdförkromade

BESKRIVNING	P/N #	LMI ARTNR
Dysa/Nozzle Hårdkrom Ø 0,8 mm	P0492-441-00008	280013C
Dysa/Nozzle Hårdkrom Ø 1,0 mm	P0492-440-00010	280014C
Dysa/Nozzle Hårdkrom Ø 1,2 mm	P0492-443-00012	280015C
Dysa/Nozzle Hårdkrom Ø 1,5 mm	P0492-444-00015	280016C
Dysa/Nozzle Hårdkrom Ø 1,8 mm	P0492-447-00018	280017C
Dysa/Nozzle Hårdkrom Ø 2,0 mm	P0492-445-00020	280937C
Dysa/Nozzle Hårdkrom Ø 2,5 mm	P0492-446-00025	281791C
Dysa/Nozzle Hårdkrom Ø 3,0 mm	N/A	281792C
Dysa/Nozzle Hårdkrom Ø 3,5 mm	N/A	281793C

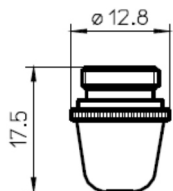

Messer Nozzle Adapter Body

Lmi artnr: MG389-0001

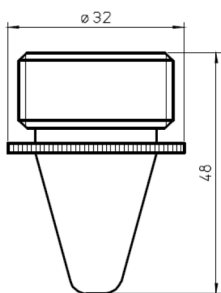

Dysor Messer

BESKRIVNING	P/N #	LMI ARTNR
Dysa/Nozzle Ø 0,8 mm	72252282	72252282
Dysa/Nozzle Ø 1,0 mm	72252281	72252281
Dysa/Nozzle Ø 1,2 mm	72252280	72252280
Dysa/Nozzle Ø 1,4 mm	72252192	72252192
Dysa/Nozzle Ø 1,6 mm	72252190	72252190
Dysa/Nozzle Ø 1,8 mm	72252191	72252191
Dysa/Nozzle Ø 2,0 mm	72253911	72253911
Dysa/Nozzle Ø 2,2 mm	72253912	72253912
Dysa/Nozzle Ø 2,4 mm	72253916	72253916
Dysa/Nozzle Ø 3,0 mm	72250459	72250459

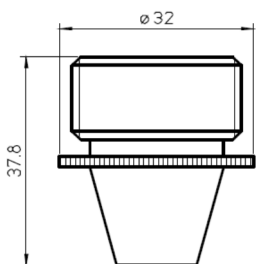

Dysor Messer

BESKRIVNING	P/N #	LMI ARTNR
Dysa/Nozzle Ø 0,8 mm		L340-MG389-0002
Dysa/Nozzle Ø 1,0 mm		L341-MG389-0003
Dysa/Nozzle Ø 1,2 mm		L340-MG389-0004
Dysa/Nozzle Ø 1,4 mm		L343-MG389-0005
Dysa/Nozzle Ø 1,6 mm		L344-MG389-0006
Dysa/Nozzle Ø 1,8 mm		L345-MG389-0007
Dysa/Nozzle Ø 2,0 mm		L346-MG389-0008
Dysa/Nozzle Ø 2,2 mm		L347-MG389-0009
Dysa/Nozzle Ø 2,4 mm		L348-MG389-0010
Dysa/Nozzle Ø 3,0 mm		L349-MG389-0011

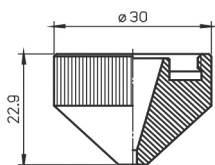

Dysor Mitsubishi

BESKRIVNING	P/N #	LMI ARTNR
Dysa/Nozzle Ø 1,0 mm		L910
Dysa/Nozzle Ø 1,2 mm		L911
Dysa/Nozzle Ø 1,5 mm		L912
Dysa/Nozzle Ø 1,7 mm		L918
Dysa/Nozzle Ø 2,0 mm		L913
Dysa/Nozzle Ø 2,5 mm		L914
Dysa/Nozzle Ø 3,0 mm		L915
Dysa/Nozzle Ø 3,5 mm		L916
Dysa/Nozzle Ø 4,0 mm		L917
Dysa/Nozzle Ø 4,5 mm		L909
Dysa/Nozzle Ø 5,0 mm		L919

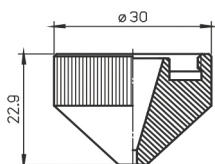

Krompläterade dysor Mitsubishi

BESKRIVNING	P/N #	LMI ARTNR
Dysa/Nozzle Ø 1,0 mm		L910X
Dysa/Nozzle Ø 1,2 mm		L911X
Dysa/Nozzle Ø 1,5 mm		L912X
Dysa/Nozzle Ø 1,7 mm		L918X
Dysa/Nozzle Ø 2,0 mm		L913X
Dysa/Nozzle Ø 2,5 mm		L914X
Dysa/Nozzle Ø 3,0 mm		L915X
Dysa/Nozzle Ø 3,5 mm		L916X
Dysa/Nozzle Ø 4,0 mm		L917X

SKYDDSGLAS FÖR FIBERLASER PRECITEC HP SSL OCH PRO CUTTER



Skyddsglas/ cover slides/ protective windows passande HP SSL

Precitec nr: P0589-360-00002. Diameter 22,35 mm, tjocklek: 4 mm.
Bulkpriser tillgängligt på förfrågan!

Lmi artnr: PW22354FS



Skyddsglas/ cover slides/ protective windows passande Pro Cutter

Precitec nr: P0595-58601. Diameter: 37 mm, tjocklek: 7 mm.
Finns i 3 olika utföranden beroende på vilken lasereffekt glaset ska tåla, se tabell nedan.

OBS! För högeffektsglasen är minimiorder 20st.

Bulkpriser tillgängligt på förfrågan!

BESKRIVNING	P/N #	LMI ARTNR
Skyddsglas Ø 37 mm x T: 7 mm, < 6000W lasereffekt	P0595-58601	PW377FS
Skyddsglas Ø 37 mm x T: 7 mm, 6-8000W lasereffekt	P0595-58601	PW377-68FS
Skyddsglas Ø 37 mm x T: 7 mm, 8-12000W lasereffekt	P0595-58601	PW377-812FS

RASTERSKYDD OCH RENGÖRING



E-WELD Shield System - Ytskydd för raster till laserskärningsmaskiner

E-WELD Shield förhindrar uppbyggnaden av slagg vid plasma och laserskärning och förlänger livslängden för maskinernas raster.

Ett keramiskt ytskikt som säkerställer arbetsstyckets kvalitet. Spraysystemet gör det enkelt att applicera. Arbetsstyckena ligger platt på rastern, och den mödosamma processen att ta bort slagg minimeras. Du sparar tid och pengar samt ökar kvalitén.

Säljes i dunkar om 10 kg.

Artikelnr: EWS-10



Appliceringspistol E-WELD Shield System

Toppmatad spraypistol för applicering av E-WELD Shield.
Denna spraypistol är noga utprovad för optimal funktion och hållbarhet.

Artikelnr: EWS-P



FT 100 Ytrensöring - sprayflaska 500 ml

För förberedande rengöring inför applicering av E Weld Shield
 För rengöring inför lackering, märkning eller beläggning
 Avlägsnar damm, fingeravtryck, lätta olje och fettföroreningar, filtpenna/tusch och färskas limrester
 Flampunkt ca. 42°C, fortsätter inte att brinna
 VOC-innehåll under 20% - Ej underkastat VOC-direktivet (1999/13/EG)

Artikelnr: FT100



Topol II, Polish till kopparspeglar, 80 ml

Artikelnr: 367432



Tops luddfri för rengöring av optik

Vårt artikelnr: 100010



Tops luddfri för rengöring av optik

Speciellt framtagna för fiberlaseroptik, skyddsglas, linser etc. i kvarts eller safir.

Vårt artikelnr: 100011



Linspapper

För rengöring av ZnSe linser tillsammans med Isopropanol, (kemiskt ren Aceton) vårt art. nr: 101720. eller IPA Kontakt sprayflaska med isopropanol, vårt art nr: 8081440 och rengöringshållare i teflon, vårt art. nr: 150990

Finns i förpackning om 1000 st eller 50 st.

BESKRIVNING	PRIMA IND. NR	LMI ARTNR
Linspapper, förpackning med 1000 ark	N/A	100002
Linspapper, förpackning med 50 ark	N/A	3006452



Bumullsronddeller, (cotton pads)

För rengöring av optik.
 Förpackning med 50st.

Lmi artnr: 370681



Rengöringsservetter

Färdigpreparerade servetter med rengöringsvätska för rengöring av optik. Används som komplement för ordinarie rengöring, vid rengöring oftare och när optiken inte är så nedsmutsad. Mycket smidigt att använda. Förpackning med 10st.

LMI Artnr: 101735



Rengöringskit för linser och speglar

Innehåll:

- 1st Blåstuta för dammborttagning
- 1st Bommulstussar
- 1st Förpackning om 170st bommullstoppar
- 1st Påse med linsrengöringspapper
- 1st Förpackning med fingerhåttor i latex
- 1st Tomflaska för Aceton (rengöringsvätska för CO2 laser)
- 1st Tomflaska för Isopropanol (rengöringsvätska för YAG/Fiberlaser)
- 1st Flaska 250ml Aluminiumoxid
- 1st Flaska 250ml avjoniserat vatten
- Isopropanol (100 ml) och Aceton köps till separat

Lmi artnr: 95000

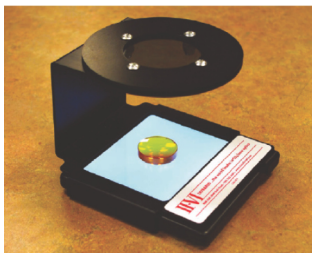

Ny linsstress testare från II-VI

Analysera er optik innan den slitits ut och undvik kostsamma maskinhaverier. Stresstestaren kan anslutas via vägguttag eller försörjas med 6st AAA batterier. Batterier ingår inte.

Lmi artnr: LSA002



Mini-LSA Lins-stresstestare

NY Portabel lins stresstestare fästes på din mobiltelefon och sedan kan du genom att enkelt vrida telefonen gentemot linsen som ska testas få en polariserad bild av linsen direkt på mobilskärmen och därigenom snabbt och smidigt analysera dina linser innan de går sönder och därmed undvika maskinhaveri och dyrbara produktionsstopp. Kan även kopplas upp mot PC eller tablet för större skärm.

Lmi artnr: Mini-LSA

PRODUKTKATALOG RESERVDLAR TILL PRECITECBASERADE LASERMASKINER



Rengöringsväska för fiberlaseroptik

Väskan är framtagen av II-VI Infrared och innehåller det som behövs för att på ett smidigt sätt sköta om sin optik till fiberlasern.

Väskan innehåller linspapper, gummituta, säkerhetsdatablad, tätningstejp, linshållare för rengöring, bomullstops, behållare för aceton och isopropanol samt instruktionsblad (på engelska).

OBS! Aceton och Isopropanol (IPA) ingår ej.

LMI Artnr: 100673



Aceton Gripen Kemiskt ren 150ml

Kemiskt ren Aceton, som avlägsnar smuts, olja, fett och harts från kretskort, magnethuvuden samt från finmekaniska och optiska delar.

TIPS!

Använd aceton efter en första rengöring med ättiksyra (20%-ig, utspädd med vatten) för bästa resultat.

Lmi artnr: 101725



Isopropanol 500 ml

För rengöring av linser och speglar till YAG och fiberlasermaskiner.

Säljs på kemflaska med skruvkork.

LMI Artnr: 101722



IPA spray 500ml

Ren isopropanol, som avlägsnar smuts, olja, fett och harts från kretskort, magnethuvuden samt från finmekaniska och optiska delar.

Fördelen med sprayflaska är att innehållet skyddas från kontaminering.

LMI Artnr: 8081440



Rengöringshållare i Teflon för linser, 2 dimensioner

Ena sidan av hållaren är för $\varnothing 38,1$ mm (1,5") vänd på den och den andra sidan är för $\varnothing 50,8$ mm (2,0").

Lmi artnr: 150990

PRODUKTKATALOG RESERVDLAR TILL PRECITECBASERADE LASERMASKINER

Tryckluftspray för rengöring av linser etc

Lmi artnr: 89010000

Laser Machining Inc. LMI AB

Hörnstenarna i vår verksamhet är Service, Support, Försäljning av lasermaskiner och laserkomponenter.

Service

LMI AB:s servicetekniker utför service på laseranläggningar av de flesta fabrikat i såväl Skandinavien som i övriga Europa.

Support

Våra kunniga tekniker bistår med support för att optimera användningen av en laseranläggning. De finns till förfogande för rådgivning vid allt från frågeställningar vid service av anläggningen till försörjning av förbrukningsartiklar. LMI AB erbjuder också support och rådgivning genom sina tekniker vid investering av nya lasermaskiner.

Försäljning

Innebär såväl försäljning av kompletta lasermaskiner som komponenter och förbrukningsartiklar till de flesta fabrikat som förekommer på marknaden idag. Vi kan genom direktkontakt med några av världens ledande tillverkare av laserkomponenter garantera såväl bästa kvalitet som ett konkurrenskraftigt pris. Vi lagerför alla produkter vilket i sin tur garanterar snabba leveranser, oftast inom 24 timmar. Vi tar gärna fram kundanpassade linser och speglar. Hör av er till oss med alla förfrågningar som rör lasermaskiner, laserkomponenter och lasertillämpningar.

Om oss

LMI AB är beläget i Nås i Västerdalarna. Verksamheten startade 1982 med service och support på de allra första lasermaskiner som kom till Sverige. 1997 startades Laser Machining Inc. LMI AB som ett dotterbolag till Preco Laser Systems (tidigare Laser Machining Inc.), med säte i Wisconsin USA. LMI har sitt ursprung i service av industriell laser. Industriell tillämpning av laser är ett teknikområde som är relativt ungt och kräver speciella kunskaper. Vi har genom vår kontakt med Preco tillgång till ledande laserkunskap och teknik något som självklart ger även våra kunder alla de fördelar med garanterad toppkvalitet och service.

Från starten har LMI förfogat över den svenska agenturen för världens ledande optiktillverkare, II-VI (Two-Six). Därmed har vi kunnat försörja eftermarknaden med originalmonterad optik, då II-VI ofta är monterad som original i laseranläggningar.

Vårt lager av förbrukningsartiklar bygger på erfarenhet och efterfrågan vilket har lett till att vi idag har ett stort antal produkter i vårt lager för snabba leveranser till våra partners och kunder.

Garantier

LMI AB garanterar högsta kvalitet på samtliga produkter och tjänster. LMI AB arbetar ständigt i direkt samarbete med deledande leverantörerna för att ni som kund ska få del av såväl den senaste tekniken som de senaste rönen inom branschen.

Övrigt

Leveransvillkor enligt Allmänna leveransbestämmelser, NL09.

Order

Alla ordrar/beställningar kan ske på följande sätt, välj det som passar er bäst:

Epost: order@lmiab.se

Fax: 0281-303 50

Telefon: 0281-307 10

Brev: Laser Machining Inc. LMI AB, Hjärpholn 18, 780 53 Nås.

Vid alla beställningar anges alltid Artikelnr (lmi artnr), Artikelnamn, Antal och Pris.

Orderbekräftelse skickas enligt era önskemål via fax eller epost.

© 2024 Laser Machining Inc. LMI AB enligt lagen om upphovsrätt. Vi reserverar oss för typografiska fel samt rätten att utan förvarning ändra priser och innehåll i denna katalog. För aktuella priser vänligen kontakta LMI AB.