

Katalog 2015

Komponenter till lasermaskiner

© LASER MACHINING INC. LMI AB 2015



2015

Laserkomponenter passande för Precitec[®] (Weidmüller[®]) - Adige Sala[®] - ESAB[®] - GHT[®]
HACO[®] - Balliu[®] - Finn-Power[®] - CR Electronic[®] Messer[®] och Salvagnini[®]

Laser Machining Inc. LMI AB, Storbygatan 7, 780 53 NÅS, SWEDEN
Tel: +46-281-307 10, Webb: www.lmiab.se, Email: info@lmiab.se



Innehåll

Optik - linser.....	3
Dyshållare/nozzle holder (nozzle body) & keramikdelar.....	3
Standard koppardysor.....	4
Långa koppardysor - passar Messer mfl.	7
Dysor Precitec 5" KN/MG.....	9
Dysor passande Precitec 5" DXN/MG.....	10
Dysor Precitec YK52.....	10
Dysor Precitec AK K52, AK H27, YH27 & YR30.....	10
Dysor Precitec 2,5" CM/MG & 2,5" HM/MG.....	11
Dysor Messer.....	11
Oljor.....	12
Rengöringsartiklar.....	13

© Laser Machining Inc. LMI AB enligt lagen om upphovsrätt. Vi reserverar oss för typografiska fel samt rätten att utan förvarning ändra priser och innehåll i denna katalog. För aktuella priser vänligen kontakta LMI AB.

LINSER



Originallinser Zinkselenid (ZnSe) från II-VI (Two Six).

*) FL = Fokallängd, ET = Kanttjocklek, Alla mått i mm om inte annat anges.
MP5 = Lågabsorberande beläggning för högeffektsmaskiner över 4 kW.
P/V = Plan-Konvex form.

BESKRIVNING	REK. EFFEKT	VÅRT ARTNR
FL 127 Ø 38,1 ET: 6,0	upp till 3,5 kW	13060
FL 190,5 Ø 38,1 ET 6,0	upp till 3,5 kW	13036
FL 127 Ø 38,1/ ET 7,36	upp till 3,5 kW	13030
FL 190 Ø 38/ ET 7,36	upp till 3,5 kW	13069
FL 127 Ø 38,1 ET: 9,0	upp till 3,5 kW	13057
FL 190 Ø 38,1 ET: 9,0	upp till 3,5 kW	13058
FL 127 Ø 50,8 ET: 9,6	upp till 3,5 kW	13043
FL 190,5 Ø 50,8 ET: 9,6	upp till 3,5 kW	13044
FL 127 Ø 50,8 ET: 9,6 P/V	upp till 3,5 kW	13084
FL 190,5 Ø 50,8 ET: 9,6 P/V	upp till 3,5 kW	13085
FL 127 Ø 38,1/ ET 7,36 MP5	≥ 4 kW	13062
FL 190,5 Ø 38,1 ET: 7,36 MP5	≥ 4 kW	13068
FL 127 Ø 38,1 ET: 9,0 MP5	≥ 4 kW	13099
FL 190 Ø 38,1 ET: 9,0 MP5	≥ 4 kW	13098
FL 190,5 Ø 50,8 ET: 9,6 MP5	≥ 4 kW	13045

DYSHÅLLARE/NOZZLE HOLDER (NOZZLE BODY) & KERAMIKDELAR

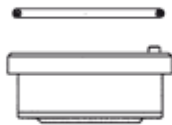

Keramisk Dyshållare/nozzle holder (Nozzle body)

BESKRIVNING	REFERENSNR	VÅRT ARTIKELNR
Dyshållare/nozzle holder	281330	28133000



Dyshållare/nozzle holder/nozzle holder passande Precitec mfl. (Planlaser, 2D)

BESKRIVNING	REFERENSNR	VÅRT ARTIKELNR
Konisk keramikdel	-	111390



Dyshållare/nozzle holder passande Precitec mfl. (Planlaser, 2D) Längd 29mm

BESKRIVNING	REFERENSNR	VÅRT ARTIKELNR
Dyshållare/nozzle holder 29mm Panlaser 2D	004.4312.040	111600



Dyshållare/nozzle holder passande Precitec mfl. (Planlaser, 2D) Längd 19mm

BESKRIVNING	REFERENSNR	VÅRT ARTIKELNR
Dyshållare/nozzle holder 19mm Planlaser 2D	004.4312.032	111610

PRODUKTKATALOG RESERVDLAR TILL LASERMASKINER

Keramikdel, Original dyshållare KT M1.5" KN

Trumpf nr: 280408-092405, vårt artikelnr: 280408-092405

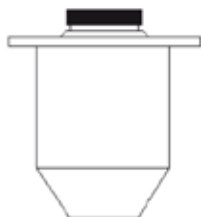

Dyshållare/nozzle holder passande TruPac mfl. (TLC) Längd 30mm

BESKRIVNING	REFERENSNR	VÅRT ARTIKELNR
Dyshållare/nozzle holder TLC 30mm	004.4312.041	111620

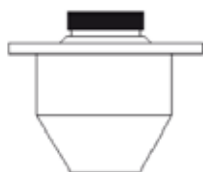

Dyshållare/nozzle holder passande TruPac mfl. (TLC) Längd 20mm

BESKRIVNING	REFERENSNR	VÅRT ARTIKELNR
Dyshållare/nozzle holder TLC 20mm	004.4312.034	110

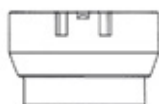

Dyshållare/nozzle holder i aluminium för Precitec 5" DXN/MG

BESKRIVNING	REFERENSNR	VÅRT ARTIKELNR
Dyshållare/nozzle holder	281146	281146

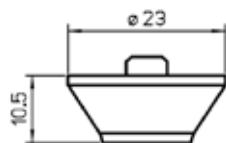

Dyshållare/nozzle holder passande Precitec, Precitec KT M1.5" S F2.5.

BESKRIVNING	REFERENSNR	VÅRT ARTIKELNR
Dyshållare Precitec KT M1.5" S F2.5	P0492-430-00003	492-X.43



Dyshållare/nozzle holder passande Precitec, Precitec KT B2".

BESKRIVNING	REFERENSNR	VÅRT ARTIKELNR
Dyshållare Precitec KT B2	P0571-260-00001	571-260-00001E



Dyshållare/nozzle holder passande Precitec, Precitec KT B2" Kon.

BESKRIVNING	REFERENSNR	VÅRT ARTIKELNR
Dyshållare Precitec KT B2 Kon	P0571-1051-00001	571-1051-00001

Sensorkabel ZWW 600 / BNC för Precitec och Messer.

BESKRIVNING	REFERENSNR	VÅRT ARTIKELNR
Sensorkabel Precitec / Messer	P0360-210-00600	360-210-00600

PRODUKTKATALOG RESERVDLAR TILL LASERMASKINER



Standard Koppardysor.

BESKRIVNING	REFERENSNR	VÅRT ARTIKELNR
Standard Koppardysa Ø 1,0 mm	p0571-291-00010	2815990
Standard Koppardysa Ø 1,2 mm	p0571-292-00012	2815991
Standard Koppardysa Ø 1,5 mm	p0571-293-00015	2815700
Standard Koppardysa Ø 1,8 mm	p0571-294-00018	2815701
Standard Koppardysa Ø 2,0 mm	p0571-295-00020	2815710
Standard Koppardysa Ø 2,5 mm	p0571-297-00025	2815720



Standard Koppardysor.

BESKRIVNING	REFERENSNR	VÅRT ARTIKELNR
Standard Koppardysa Ø 0,8 mm	N/A	2815470
Standard Koppardysa Ø 1,0 mm	p0591-571-00010	2815480
Standard Koppardysa Ø 1,2 mm	p0591-572-00012	2815490
Standard Koppardysa Ø 1,5 mm	p0591-573-00015	2814630
Standard Koppardysa Ø 1,8 mm	p0591-574-00018	2814640
Standard Koppardysa Ø 2,0 mm	p0591-575-00020	2815500
Standard Koppardysa Ø 2,2 mm	N/A	2815501
Standard Koppardysa Ø 2,5 mm	p0591-576-00025	2815510
Standard Koppardysa Ø 2,7 mm	N/A	2815511
Standard Koppardysa Ø 3,0 mm	p0591-577-00030	2815512
Standard Koppardysa Ø 3,5 mm	N/A	2815513



Dubbla Koppardysor.

BESKRIVNING	REFERENSNR	VÅRT ARTIKELNR
Dubbel koppardysa Ø 1,0 mm	N/A	2814400
Dubbel koppardysa Ø 1,2 mm	N/A	2814401
Dubbel koppardysa Ø 1,5 mm	N/A	2814402
Dubbel koppardysa Ø 1,8 mm	N/A	2814403
Dubbel koppardysa Ø 2,0 mm	N/A	2814404
Dubbel koppardysa Ø 2,3 mm	N/A	2814405
Dubbel koppardysa Ø 2,5 mm	N/A	2814406
Dubbel koppardysa Ø 3,0 mm	N/A	2814407
Dubbel koppardysa Ø 3,5 mm	N/A	2814408

PRODUKTKATALOG RESERVDLAR TILL LASERMASKINER



Standard Koppardysor.

BESKRIVNING	P/N #	VÅRT ARTIKELNR
Koppardysa Ø 1,0 mm	p0571-281-00010	2813400
Koppardysa Ø 1,2 mm	p0571-282-00012	2813410
Koppardysa Ø 1,5 mm	p0571-283-00015	2813400
Koppardysa Ø 1,8 mm	N/A	2813401
Koppardysa Ø 2,0 mm	p0571-285-00020	2813430
Koppardysa Ø 2,2 mm	N/A	2813431
Koppardysa Ø 2,5 mm	p0571-286-00025	2813440
Koppardysa Ø 2,7 mm	N/A	2813441
Koppardysa Ø 3,0 mm	28135303	2813440



Standard Koppardysor.

BESKRIVNING	P/N #	VÅRT ARTIKELNR
Koppardysa Ø 0,8 mm	p0591-569-00008	2815900
Koppardysa Ø 1,0 mm	p0591-561-00010	2813310
Koppardysa Ø 1,2 mm	p0591-562-00012	2813510
Koppardysa Ø 1,5 mm	p0591-562-00015	2813520
Koppardysa Ø 1,8 mm	p0591-564-00018	2813530
Koppardysa Ø 2,0 mm	p0591-565-00020	2813500
Koppardysa Ø 2,2 mm	N/A	2813550
Koppardysa Ø 2,5 mm	p0591-566-00025	2815910
Koppardysa Ø 2,7 mm	N/A	2815920
Koppardysa Ø 3,0 mm	N/A	2815930



Hårdförkromade dysor.

BESKRIVNING	P/N #	VÅRT ARTIKELNR
Hårdförkromad dysa Ø 0,8 mm	p0591-569-00008	2815900C
Hårdförkromad dysa Ø 1,0 mm	p0591-561-00010	2813310C
Hårdförkromad dysa Ø 1,2 mm	p0591-562-00012	2813510C
Hårdförkromad dysa Ø 1,5 mm	p0591-562-00015	2813520C
Hårdförkromad dysa Ø 1,8 mm	p0591-564-00018	2813530C
Hårdförkromad dysa Ø 2,0 mm	p0591-565-00020	2813500C
Hårdförkromad dysa Ø 2,2 mm	N/A	2813550C
Hårdförkromad dysa Ø 2,5 mm	p0591-566-00025	2815910C
Hårdförkromad dysa Ø 2,7 mm	N/A	2815920C
Hårdförkromad dysa Ø 3,0 mm	N/A	2815930C

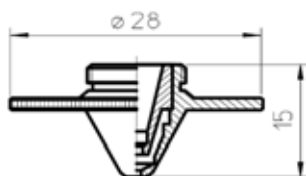

Dubbeldysor.

BESKRIVNING	P/N #	VÅRT ARTIKELNR
Dubbeldysa Ø 0,8 mm	6930250001	2815900D
Dubbeldysa Ø 1,0 mm	6930250002	2813310D
Dubbeldysa Ø 1,2 mm	6930250003	2813510D
Dubbeldysa Ø 1,5 mm	6930250004	2813520D

PRODUKTKATALOG RESERVDLAR TILL LASERMASKINER

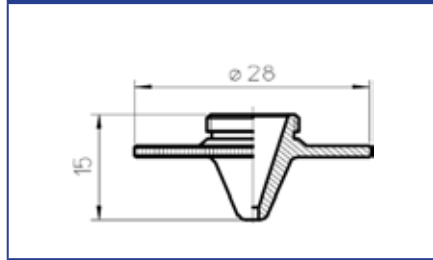

Dysor HD.

BESKRIVNING	P/N #	VÅRT ARTIKELNR
Dysa Ø 0,8 mm HD	N/A	2815900HD
Dysa Ø 1,0 mm HD	N/A	2813310HD
Dysa Ø 1,2 mm HD	N/A	2813510HD

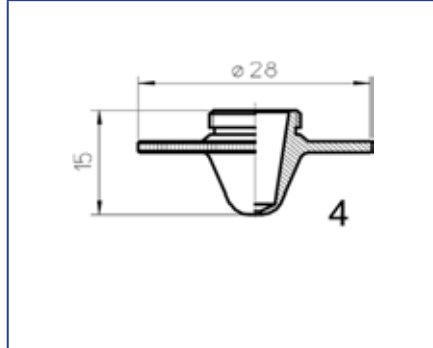

Dysor

BESKRIVNING	P/N #	VÅRT ARTIKELNR
Dysa Ø 0,8 mm	N/A	PT406-0008
Dysa Ø 1,0 mm	N/A	PT406-0010
Dysa Ø 1,25 mm	N/A	PT406-0125
Dysa Ø 1,5 mm	N/A	PT406-0015
Dysa Ø 1,8 mm	N/A	PT406-0018
Dysa Ø 2,0 mm	N/A	PT406-0020

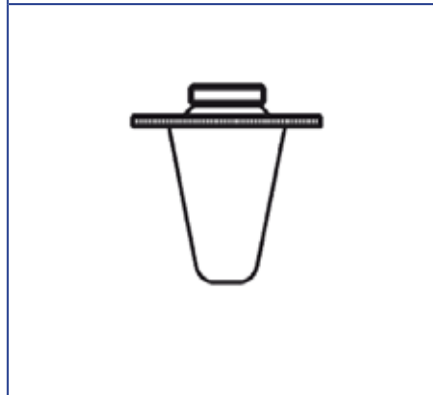

Långa koppardysor.

BESKRIVNING	P/N #	VÅRT ARTIKELNR
Lång Koppardysa Ø 1,0 mm	P0573-562-00010	2813300
Lång Koppardysa Ø 1,2 mm	P0573-562-00012	2813301
Lång Koppardysa Ø 1,5 mm	P0573-562-00015	2813302
Lång Koppardysa Ø 1,8 mm	N/A	2813303
Lång Koppardysa Ø 2,0 mm	P0573-564-00020	2813304
Lång Koppardysa Ø 2,3 mm	P0573-565-00023	2813305
Lång Koppardysa Ø 2,5 mm	P0573-566-00025	2813306
Lång Koppardysa Ø 3,0 mm	N/A	2813307

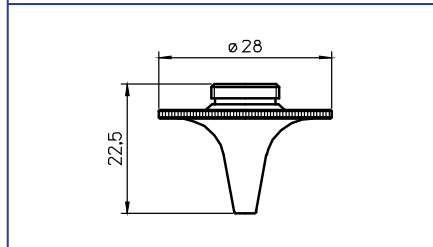

Precitec koppardysor, elektrod.

BESKRIVNING	P/N #	VÅRT ARTIKELNR
Koppardysa elektrod Ø 1,2 mm	N/A	137500
Koppardysa elektrod Ø 1,5 mm	P0578-0413-00015	137600
Koppardysa elektrod Ø 2,0 mm	p0578-0415-00020	137700
Koppardysa elektrod Ø 2,5 mm	N/A	137800

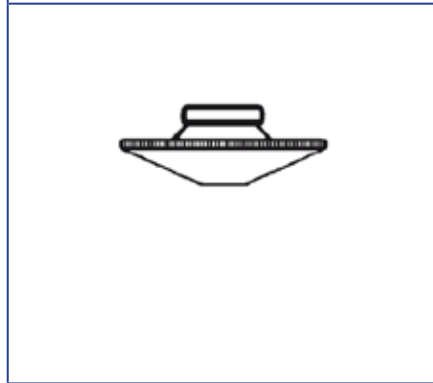

Hårdförkromade dysor.

BESKRIVNING	P/N #	VÅRT ARTIKELNR
Hårdförkromad dysa Ø 1,0 mm	p0571-291-00010	2815990C
Hårdförkromad dysa Ø 1,2 mm	p0571-292-00012	2815991C
Hårdförkromad dysa Ø 1,5 mm	p0571-293-00015	2815700C
Hårdförkromad dysa Ø 1,8 mm	p0571-294-00018	2815701C
Hårdförkromad dysa Ø 2,0 mm	p0571-295-00020	2815710C
Hårdförkromad dysa Ø 2,5 mm	p0571-297-00025	2815720C

PRODUKTKATALOG RESERVDLAR TILL LASERMASKINER



Hårdförkromade dysor.

BESKRIVNING	P/N #	VÅRT ARTIKELNR
Hårdförkromad dysa Ø 0,8 mm	N/A	2815470C
Hårdförkromad dysa Ø 1,0 mm	p0591-571-00010	2815480C
Hårdförkromad dysa Ø 1,2 mm	p0591-572-00012	2815490C
Hårdförkromad dysa Ø 1,5 mm	p0591-573-00015	2814630C
Hårdförkromad dysa Ø 1,8 mm	p0591-574-00018	2814640C
Hårdförkromad dysa Ø 2,0 mm	p0591-575-00020	281550C
Hårdförkromad dysa Ø 2,2 mm	N/A	2815501C
Hårdförkromad dysa Ø 2,5 mm	p0591-576-00025	2815510C
Hårdförkromad dysa Ø 2,7 mm	N/A	2815511C
Hårdförkromad dysa Ø 3,0 mm	p0591-577-00030	2815512C
Hårdförkromad dysa Ø 3,5 mm	N/A	2815513C
Hårdförkromad dysa Ø 4,0 mm	N/A	2815514C
Hårdförkromad dysa Ø 4,5 mm	N/A	2815515C



Hårdförkromade dubbla dysor.

BESKRIVNING	P/N #	VÅRT ARTIKELNR
Hårdförkromad dubbel dysa Ø 1,0 mm	N/A	2814400C
Hårdförkromad dubbel dysa Ø 1,2 mm	N/A	2814401C
Hårdförkromad dubbel dysa Ø 1,5 mm	N/A	2814402C
Hårdförkromad dubbel dysa Ø 1,8 mm	N/A	2814403C
Hårdförkromad dubbel dysa Ø 2,0 mm	N/A	2814404C
Hårdförkromad dubbel dysa Ø 2,3 mm	N/A	2814405C
Hårdförkromad dubbel dysa Ø 2,5 mm	N/A	2814406C
Hårdförkromad dubbel dysa Ø 3,0 mm	N/A	2814407C
Hårdförkromad dubbel dysa Ø 3,5 mm	N/A	2814408C



Hårdförkromade dysor.

BESKRIVNING	P/N #	VÅRT ARTIKELNR
Hårdförkromad dysa Ø 1,0 mm	p0571-281-00010	2813400C
Hårdförkromad dysa Ø 1,2 mm	p0571-282-00012	2813410C
Hårdförkromad dysa Ø 1,5 mm	p0571-283-00015	2813400C
Hårdförkromad dysa Ø 1,8 mm	N/A	2813401C
Hårdförkromad dysa Ø 2,0 mm	p0571-285-00020	2813430C
Hårdförkromad dysa Ø 2,2 mm	N/A	2813431C
Hårdförkromad dysa Ø 2,5 mm	p0571-286-00025	2813440C
Hårdförkromad dysa Ø 2,7 mm	N/A	2813441C
Hårdförkromad dysa Ø 3,0 mm	28135303	2813440C

PRODUKTKATALOG RESERVDLAR TILL LASERMASKINER



Hårdförkromade dysor.

BESKRIVNING	P/N #	VÅRT ARTIKELNR
Hårdförkromad dysa Ø 0,8 mm	p0591-569-00008	2815900C
Hårdförkromad dysa Ø 1,0 mm	p0591-561-00010	2813310C
Hårdförkromad dysa Ø 1,2 mm	p0591-562-00012	2813510C
Hårdförkromad dysa Ø 1,5 mm	p0591-562-00015	2813520C
Hårdförkromad dysa Ø 1,8 mm	p0591-564-00018	2813530C
Hårdförkromad dysa Ø 2,0 mm	p0591-565-00020	2813500C
Hårdförkromad dysa Ø 2,2 mm	N/A	2813550C
Hårdförkromad dysa Ø 2,5 mm	p0591-566-00025	2815910C
Hårdförkromad dysa Ø 2,7 mm	N/A	2815920C
Hårdförkromad dysa Ø 3,0 mm	N/A	2815930C



Långa Hårdförkromade dysor.

BESKRIVNING	P/N #	VÅRT ARTIKELNR
Lång Hårdförkromad dysa Ø 1,0 mm	N/A	2813300C
Lång Hårdförkromad dysa Ø 1,2 mm	N/A	2813301C
Lång Hårdförkromad dysa Ø 1,5 mm	N/A	2813302C
Lång Hårdförkromad dysa Ø 1,8 mm	N/A	2813303C
Lång Hårdförkromad dysa Ø 2,0 mm	N/A	2813304C
Lång Hårdförkromad dysa Ø 2,3 mm	N/A	2813305C
Lång Hårdförkromad dysa Ø 2,5 mm	N/A	2813306C
Lång Hårdförkromad dysa Ø 3,0 mm	N/A	2813307C



Dysor Precitec 5" KN/MG, förpackade i box om 10st

BESKRIVNING	P/N #	VÅRT ARTIKELNR
Standard koppardysa Ø 1,0 mm	p0494-853-00010	280551
Standard koppardysa Ø 1,2 mm	p0494-850-00012	280552
Standard koppardysa Ø 1,5 mm	p0494-855-00015	280553
Standard koppardysa Ø 1,7 mm	N/A	102220
Standard koppardysa Ø 2,0 mm	p0494-857-00020	280550
Teach nozzle Ø 0,25 mm rough edged	N/A	100080



Dysor Precitec DE M 1.5" KN TAC, förpackade i box om 10st

BESKRIVNING	P/N #	VÅRT ARTIKELNR
Precitec nozzle Ø 1,0 mm	P0494-787-00010	102250
Precitec nozzle Ø 1,2 mm	P0494-788-00012	102260
Precitec nozzle Ø 1,5 mm	P0494-789-00015	102200
Precitec nozzle Ø 1,8 mm	N/A	102280
Precitec nozzle Ø 2,0e mm	N/A	102290

PRODUKTKATALOG RESERVDLAR TILL LASERMASKINER



Dysor Precitec 5" KN/MG Hårdförkromade, förpackade i box om 10st

BESKRIVNING	P/N #	VÅRT ARTIKELNR
Hårdförkromad std. cu dysa Ø 1,0 mm	p0494-853-00010	280551C
Hårdförkromad std. cu koppardysa Ø 1,2 mm	p0494-850-00012	280552C
Hårdförkromad std. cu koppardysa Ø 1,5 mm	p0494-855-00015	280553C
Hårdförkromad std. cu koppardysa Ø 1,7 mm	N/A	102220C
Hårdförkromad std. cu koppardysa Ø 2,0 mm	p0494-857-00020	280550C



Dysor Precitec DE M 5" KN TAC Hårdförkromade, förpackade i box om 10st

BESKRIVNING	P/N #	VÅRT ARTIKELNR
Hårdkrom. Precitec nozzle Ø 1,0 mm	N/A	102250C
Hårdkrom. Precitec nozzle Ø 1,2 mm	N/A	102260C
Hårdkrom. Precitec nozzle Ø 1,4 mm	N/A	102200C
Hårdkrom. Precitec nozzle Ø 1,7 mm	N/A	102210C

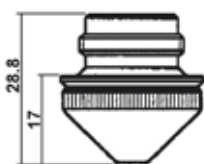

Dysor passande Precitec 5" DXN/MG

BESKRIVNING	P/N #	VÅRT ARTIKELNR
Dysa/Nozzle Ø 1,0 mm	p0492-628-00010	280029
Dysa/Nozzle Ø 1,2 mm	p0492-629-00012	280030

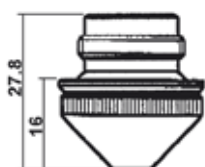

Dysor passande Precitec 5" DXN/MG

BESKRIVNING	P/N #	VÅRT ARTIKELNR
Dysa/Nozzle Ø 1,5 mm	p0492-627-00015	280028

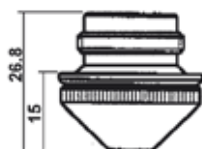

Dysor passande Precitec 5" DXN/MG

BESKRIVNING	P/N #	VÅRT ARTIKELNR
Dysa/Nozzle Ø 1,7 mm	p0492-620-00017	281384
Dysa/Nozzle Ø 2,0 mm	p0492-626-00020	280027

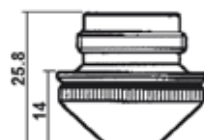

Dysor passande Precitec 5" DXN/MG

BESKRIVNING	P/N #	VÅRT ARTIKELNR
Dysa/Nozzle Ø 2,5 mm	p0492-625-00025	280026



Dysor Precitec YK52

BESKRIVNING	P/N #	VÅRT ARTIKELNR
Dysa/Nozzle Ø 0,8 mm	N/A	111800
Dysa/Nozzle Ø 1,0 mm	p0587-722-00010	281498
Dysa/Nozzle Ø 1,2 mm	p0587-723-00012	111840
Dysa/Nozzle Ø 1,5 mm	p0587-721-00015	281497
Dysa/Nozzle Ø 1,8 mm	p0587-737-00018	281516
Dysa/Nozzle Ø 2,0 mm	p0587-771-00020	281567
Dysa/Nozzle Ø 2,5 mm	p0587-772-00025	111860

PRODUKTKATALOG RESERVDLAR TILL LASERMASKINER

Dysor Precitec AK K52, AK H27, YH27 & YR30



BESKRIVNING	P/N #	VÅRT ARTIKELNR
Sköld F70 BNC (ZM YH27 F70 BNC DR)	N/A	111990
Dysa/Nozzle Cu Ø 0,8 mm	p0589-404-00008	281813
Dysa/Nozzle Cu Ø 1,0 mm	p0587-732-00010	281500
Dysa/Nozzle Cu Ø 1,2 mm	p0589-405-00012	111920
Dysa/Nozzle Cu Ø 1,5 mm	p0587-731-00015	281499
Dysa/Nozzle Cu Ø 2,0 mm	p0589-408-00020	111940
Dysa/Nozzle Hard chrom. Ø 1,2 mm	p0589-405-00012	111920T

Dysor Precitec 2,5" CM/MG & 2,5" HM/MG



BESKRIVNING	P/N #	VÅRT ARTIKELNR
Dysa/Nozzle Cu Ø 0,8 mm	p0492-441-00008	280013
Dysa/Nozzle Cu Ø 1,0 mm	p0492-440-00010	280014
Dysa/Nozzle Cu Ø 1,2 mm	p0492-443-00012	280015
Dysa/Nozzle Cu Ø 1,5 mm	p0492-444-00015	280016
Dysa/Nozzle Cu Ø 1,8 mm	p0492-447-00018	280017
Dysa/Nozzle Cu Ø 2,0 mm	p0492-445-00020	280937
Dysa/Nozzle Cu Ø 2,5 mm	p0492-446-00025	281791
Dysa/Nozzle Cu Ø 3,0 mm	N/A	281792
Dysa/Nozzle Cu Ø 3,5 mm	N/A	281793

Dysor Precitec 2,5" CM/MG & 2,5" HM/MG Härdförokromade



BESKRIVNING	P/N #	VÅRT ARTIKELNR
Dysa/Nozzle Härdkrom Ø 0,8 mm	p0492-441-00008	280013C
Dysa/Nozzle Härdkrom Ø 1,0 mm	p0492-440-00010	280014C
Dysa/Nozzle Härdkrom Ø 1,2 mm	p0492-443-00012	280015C
Dysa/Nozzle Härdkrom Ø 1,5 mm	p0492-444-00015	280016C
Dysa/Nozzle Härdkrom Ø 1,8 mm	p0492-447-00018	280017C
Dysa/Nozzle Härdkrom Ø 2,0 mm	p0492-445-00020	280937C
Dysa/Nozzle Härdkrom Ø 2,5 mm	p0492-446-00025	281791C
Dysa/Nozzle Härdkrom Ø 3,0 mm	N/A	281792C
Dysa/Nozzle Härdkrom Ø 3,5 mm	N/A	281793C

Dysor Messer

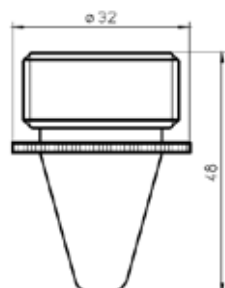

BESKRIVNING	P/N #	VÅRT ARTIKELNR
Dysa/Nozzle Ø 0,8 mm	72252282	72252282
Dysa/Nozzle Ø 1,0 mm	72252281	72252281
Dysa/Nozzle Ø 1,2 mm	72252280	72252280
Dysa/Nozzle Ø 1,4 mm	72252192	72252192
Dysa/Nozzle Ø 1,6 mm	72252190	72252190
Dysa/Nozzle Ø 1,8 mm	72252191	72252191
Dysa/Nozzle Ø 2,0 mm	72253911	72253911
Dysa/Nozzle Ø 2,2 mm	72253912	72253912
Dysa/Nozzle Ø 2,4 mm	72253916	72253916
Dysa/Nozzle Ø 3,0 mm	72250459	72250459

PRODUKTKATALOG RESERVDLAR TILL LASERMASKINER

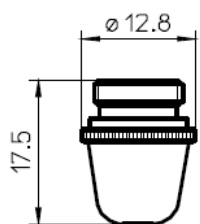

Messer Nozzle Adapter Body

Vårt artikelnr: MG389-0001

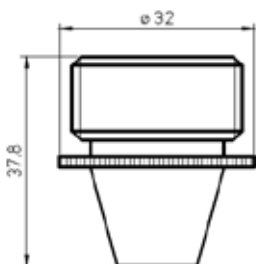

Dysor Messer

BESKRIVNING	P/N #	VÅRT ARTIKELNR
Dysa/Nozzle Ø 0,8 mm		L340-MG389-0002
Dysa/Nozzle Ø 1,0 mm		L341-MG389-0003
Dysa/Nozzle Ø 1,2 mm		L340-MG389-0004
Dysa/Nozzle Ø 1,4 mm		L343-MG389-0005
Dysa/Nozzle Ø 1,6 mm		L344-MG389-0006
Dysa/Nozzle Ø 1,8 mm		L345-MG389-0007
Dysa/Nozzle Ø 2,0 mm		L346-MG389-0008
Dysa/Nozzle Ø 2,2 mm		L347-MG389-0009
Dysa/Nozzle Ø 2,4 mm		L348-MG389-0010
Dysa/Nozzle Ø 3,0 mm		L349-MG389-0011

OLJOR



Aero-shell fluid M.L.12 olja till turbin, 0,5 l.

Vårt artikelnr: 091136



VE 46 olja till vakuumpump, 1,01 l.

Vårt artikelnr: 18000



N62 olja till rootspump, 5,0 l.

Vårt artikelnr: 17702



Polish till kopparspeglar, 250 ml.

Vårt artikelnr: 99000



Tops

Vårt artikelnr: 0519



Linspapper,

För rengöring av ZnSe linser tillsammans med Isopropanol, (kemiskt ren Aceton) vårt art. nr: 101720. eller IPA Kontakt sprayflaska med isopropanol, vårt art nr: 8081440 och rengöringshållare i teflon, vårt art. nr: 150990

Finns i förpackning om 1000 st eller 50 st.

BESKRIVNING	PRIMA IND. NR	VÅRT ARTIKELNR
Linspapper, förpackning med 1000 ark	N/A	0523
Linspapper, förpackning med 50 ark	N/A	3006452



Rengöringskit för linser och speglar

Innehåll:

- 1st Blåstuta för dammborttagning
 - 1st Bommulstussar
 - 1st Förpackning om 170st bomullstoppar
 - 1st Påse med linsrengöringspapper
 - 1st Förpackning med fingerhättor i latex
 - 1st Tomflaska för Aceton (rengöringsvätska för CO2 laser)
 - 1st Tomflaska för Isopropanol (rengöringsvätska för YAG/Fiberlaser)
 - 1st Flaska 250ml Aluminiumoxid
 - 1st Flaska 250ml avjoniserat vatten
- Till detta följer 1 flaska Isopropanol (100 ml) och 1 flaska Aceton

Vårt artikelnr: 95000

PRODUKTKATALOG RESERVDelar TILL LASERMASKINER

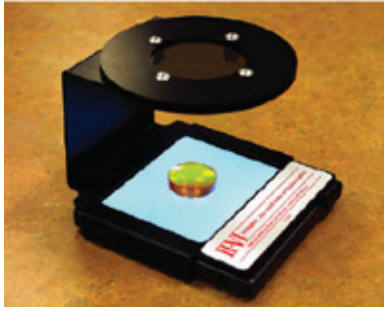

Ny linsstress testare från II-VI.

Analysera er optik innan den slitits ut och undvik kostsamma maskinhaverier. Stresstestaren kan anslutas via vägguttag eller försörjas med 6st AAA batterier. Batterier ingår inte.

Vårt artikelnr: LSA002



Isopropanol 100ml

För rengöring av linser och speglar till YAG och fiberlasermaskiner

Vårt artikelnr: 101720



IPA Kontakt 165ml

Ren isopropanol, som avlägsnar smuts, olja, fett och harts från kretskort, magnethuvuden samt från finmekaniska och optiska delar.

Vårt artikelnr: 8081440



Rengöringshållare i Teflon för linser, 2 dimensioner

Ena sidan av hållaren är för $\varnothing 38,1$ mm (1,5") vänd på den och den andra sidan är för $\varnothing 50,8$ mm (2,0").

Vårt artikelnr: 150990

Tryckluftspray för rengöring av linser etc.

Vårt artikelnr: 089010000

Laser Machining Inc. LMI AB

Hörnstenarna i vår verksamhet är Service, Support, Försäljning av lasermaskiner och laserkomponenter.

Service

LMI AB:s servicetekniker utför service på laseranläggningar av de flesta fabrikat i såväl Skandinavien som i övriga Europa.

Support

Våra kunniga tekniker bistår med support för att optimera användningen av en laseranläggning. De finns till förfogande för rådgivning vid allt från frågeställningar vid service av anläggningen till försörjning av förbrukningsartiklar. LMI AB erbjuder också support och rådgivning genom sina tekniker vid investering av nya lasermaskiner.

Försäljning

Innebär såväl försäljning av kompletta lasermaskiner som komponenter och förbrukningsartiklar till de flesta fabrikat som förekommer på marknaden idag. Vi kan genom direktkontakt med några av världens ledande tillverkare av laserkomponenter garantera såväl bästa kvalitet som ett konkurrenskraftigt pris. Vi lagerför alla produkter vilket i sin tur garanterar snabba leveranser, oftast inom 24 timmar. Vi tar gärna fram kundanpassade linser och speglar. Hör av er till oss med alla förfrågningar som rör lasermaskiner, laserkomponenter och lasertillämpningar.

Om oss

LMI AB är beläget i Nås i Västerdalarna. Verksamheten startade 1982 med service och support på de allra första lasermaskiner som kom till Sverige. 1997 startades Laser Machining Inc. LMI AB som ett dotterbolag till Preco Laser Systems (tidigare Laser Machining Inc.), med säte i Wisconsin USA.

LMI har sitt ursprung i service av industriell laser. Industriell tillämpning av laser är ett teknikområde som är relativt ungt och kräver speciella kunskaper. Vi har genom vår kontakt med Preco tillgång till ledande laserkunskap och teknik något som självklart ger även våra kunder alla de fördelar med garanterad toppkvalitet och service.

Från starten har LMI förfogat över den svenska agenturen för världens ledande optiktillverkare, II-VI (Two-Six). Därmed har vi kunnat försörja eftermarknaden med originalmonterad optik, då II-VI ofta är monterad som original i laseranläggningar.

Vårt lager av förbrukningsartiklar bygger på erfarenhet och efterfrågan vilket har lett till att vi idag har ett stort antal produkter i vårt lager för snabba leveranser till våra partners och kunder.

Garantier

LMI AB garanterar högsta kvalitet på samtliga produkter och tjänster. LMI AB arbetar ständigt i direkt samarbete med deledande leverantörerna för att ni som kund ska få del av såväl den senaste tekniken som de senaste rönen inom branschen.

Övrigt

Leveransvillkor enligt Allmänna leveransbestämmelser, NL09.

Order

Alla ordrar/beställningar kan ske på följande sätt, välj det som passar er bäst:

Epost: order@lmiab.se

Fax: 0281-303 50

Telefon: 0281-307 10

Brev: Laser Machining Inc. LMI AB, Storbygatan 7, 780 53 Nås.

Vid alla beställningar anges alltid Artikelnr (vårt artikelnr), Artikelnamn, Antal och Pris. Orderbekräftelse skickas enligt era önskemål via fax eller epost.

© Laser Machining Inc. LMI AB enligt lagen om upphovsrätt. Vi reserverar oss för typografiska fel samt rätten att utan förvarning ändra priser och innehåll i denna katalog. För aktuella priser vänligen kontakta LMI AB.